

ASUS[®]

A8V-MX

用户手册

Motherboard

C2337

2.00 版

2005 年 11 月发行

版权所有·不得翻印 © 2005 华硕电脑

本产品的所有部分，包括配件与软件等，其所有权都归华硕电脑公司（以下简称华硕）所有，未经华硕公司许可，不得任意地仿制、拷贝、摘抄或转译。本用户手册没有任何型式的担保、立场表达或其它暗示。若有任何因本用户手册或其所提到之产品的所有信息，所引起直接或间接的数据流失、利益损失或事业终止，华硕及其所属员工恕不为其担负任何责任。除此之外，本用户手册所提到的产品规格及信息只能参考，内容亦会随时升级，恕不另行通知。本用户手册的所有部分，包括硬件及软件，若有任何错误，华硕没有义务为其担负任何责任。

用户手册中所谈论到的产品名称仅做识别之用，而这些名称可能是属于其他公司的注册商标或是版权。

本产品的名称与版本都会印在主板 / 显卡上，版本数字的编码方式是用三个数字组成，并有一个小数点做间隔，如 1.22、1.24 等... 数字越大表示版本越新，而越左边位数的数字更动表示更动幅度也越大。主板 / 显卡、BIOS 或驱动程序改变，用户手册都会随之升级。升级的详细说明请您到华硕的互联网浏览或是直接与华硕公司联络。

注意！倘若本产品上之产品序列号有所破损或无法辨识者，则该项产品恕不保修！

目录内容

安全性须知	vi
操作方面的安全性	vi
关于这本用户手册	vii
用户手册的编排方式	vii
提示符号	vii
跳线帽及图标说明	viii
哪里可以找到更多的产品信息	viii
代理商查询	viii
A8V-MX 规格简介	ix

第一章：产品介绍

1.1 欢迎加入华硕爱好者的行列	1-2
1.2 产品包装	1-2
1.3 特殊功能	1-2
1.3.1 产品特写	1-2
1.3.2 华硕独家研发功能	1-4
1.4 主板安装前	1-5
1.5 主板概述	1-6
1.5.1 主板结构图	1-6
1.5.2 主板的摆放方向	1-7
1.5.3 螺丝孔位	1-7
1.6 中央处理器 (CPU)	1-8
1.7 系统内存	1-10
1.7.1 内存插槽位置	1-10
1.7.2 内存设置	1-10
1.7.3 安装内存条	1-14
1.7.4 取出内存条	1-14
1.8 扩充插槽	1-15
1.8.1 安装扩充卡	1-15
1.8.2 设置扩充卡	1-15
1.8.3 指定中断要求	1-16
1.8.4 PCI 扩展卡扩充插槽	1-17
1.8.5 PCI Express x1 扩展卡插槽	1-17
1.8.6 AGP 扩展卡插槽	1-17
1.9 跳线选择区	1-18
1.10 元件与外围设备的连接	1-20
1.10.1 后侧面板连接端口	1-20

目录内容

1.10.2 主板内部连接端口	1-21
-----------------------	------

第二章: BIOS 程序设置

2.1 管理、升级您的 BIOS 程序	2-2
2.1.1 制作一张启动盘	2-2
2.1.2 使用华硕 EZ Flash 升级 BIOS 程序	2-3
2.1.3 使用 AFUDOS 升级 BIOS 程序	2-4
2.1.4 使用 CrashFree BIOS 2 程序恢复 BIOS 程序	2-6
2.1.5 华硕在线升级	2-8
2.2 BIOS 程序设置	2-11
2.2.1 BIOS 程序菜单介绍	2-12
2.2.2 程序功能表列说明	2-12
2.2.3 操作功能键说明	2-12
2.2.4 菜单项目	2-13
2.2.5 子菜单	2-13
2.2.6 设置值	2-13
2.2.7 设置窗口	2-13
2.2.8 卷轴	2-13
2.2.9 在线操作说明	2-13
2.3 主菜单 (Main Menu)	2-14
2.3.1 System Time [XX:XX:XXXX]	2-14
2.3.2 System Date [Day XX/XX/XXXX]	2-14
2.3.3 Legacy Diskette A [1.44M, 3.5 in.]	2-14
2.3.4 IDE 设备菜单	2-15
2.3.5 系统信息 (System Information)	2-16
2.4 高级菜单 (Advanced menu)	2-17
2.4.1 JumperFree 设置 (JumperFree Configuration)	2-17
2.4.2 USB 设备设置 (USB Configuration)	2-18
2.4.3 处理器设置 (CPU Configuration)	2-19
2.4.4 芯片设置 (Chipset)	2-20
2.4.5 内置设备设置 (OnBoard Devices Configuration)	2-26
2.4.6 PCI 即插即用设备 (PCI PnP)	2-27
2.5 电源管理 (Power menu)	2-28
2.5.1 Suspend Mode [Auto]	2-28
2.5.2 ACPI 2.0 Support [No]	2-28
2.5.3 ACPI APIC Support [Enabled]	2-28
2.5.4 高级电源管理设置 (APM Configuration)	2-29

目录内容

2.5.5 系统监控功能 (Hardware Monitor)	2-31
2.6 启动菜单 (Boot menu)	2-33
2.6.1 启动设备顺序 (Boot Device Priority)	2-33
2.6.2 启动选项设置 (Boot Settings Configuration)	2-34
2.6.3 安全性菜单 (Security)	2-35
2.7 离开 BIOS 程序 (Exit menu)	2-37

第三章：软件支持

3.1 安装操作系统	3-2
3.2 驱动程序及应用程序光盘信息	3-2
3.2.1 运行驱动程序及应用程序光盘	3-2
3.2.2 驱动程序菜单 (Drivers menu)	3-3
3.2.3 应用程序菜单 (Utilities menu)	3-4
3.2.4 制作软盘菜单	3-5
3.2.5 华硕的联络方式	3-6
3.2.6 其他信息	3-6

安全性须知

电气方面的安全性

- 为避免可能的电击造成严重损害，在搬动电脑主机之前，请先将电脑电源适配器暂时从电源插座中拔掉。
- 当您加入硬件设备到系统中或者要去除系统中的硬件设备时，请务必先连接该设备的数据线，然后再连接电源适配器。可能的话，在安装硬件设备之前先拔掉电脑的电源适配器。
- 当您要从主板连接或拔除任何的数据线之前，请确定所有的电源适配器已事先拔掉。
- 在使用扩展卡或扩充卡之前，我们建议您可以先寻求专业人士的协助。这些设备有可能会干扰接地的回路。
- 请确定电源的电压设置已调整到本国/本区域所使用的电压标准值。若您不确定您所属区域的供应电压值为何，那么请就近询问当地的电力公司人员。
- 如果电源已损坏，请不要尝试自行修复。请将之交给专业技术服务人员或经销商来处理。

操作方面的安全性

- 在您安装主板以及加入硬件设备之前，请务必详加阅读本手册所提供的的相关信息。
- 在使用产品之前，请确定所有的排线、电源适配器都已正确地连接好。若您发现有任何重大的瑕疵，请尽速联络您的经销商。
- 为避免发生电气短路情形，请务必将所有没用到的螺丝、回型针及其他零件收好，不要遗留在主板上或电脑主机中。
- 灰尘、湿气以及剧烈的温度变化都会影响主板的使用寿命，因此请尽量避免放置在这些地方。
- 请勿将电脑主机放置在容易摇晃的地方。
- 若在本产品的使用上有任何的技术性问题，请和经过检定或有经验的技术人员联络。

关于这本用户手册

产品用户手册包含了所有当您在安装华硕 A8V-MX 主板时所需用到的信息。

用户手册的编排方式

用户手册是由下面几个章节所组成：

- **第一章：产品介绍**

您可以在本章节中发现诸多华硕所赋予 A8V-MX 主板的优异特色。利用简洁易懂的说明让您能很快地掌握 A8V-MX 的各项特性，当然，在本章节中我们也会提及所有能够应用在 A8V-MX 的新产品技术。

- **第二章：BIOS 程序设置**

本章节描述如何使用 BIOS 设置程序中的每一个菜单项目来更改系统的组合设置。此外也会详加介绍 BIOS 各项设置值的使用时机与参数设置。

- **第三章：软件支持**

您可以在本章节中找到所有包含在华硕驱动程序及应用程序光盘中的软件相关信息。

提示符号

为了能够确保您正确地完成主板设置，请务必注意下面这些会在本手册中出现的标示符号所代表的特殊含意。



警告：提醒您在进行某一项工作时要注意您本身的安全。



小心：提醒您在进行某一项工作时要注意勿伤害到电脑主板元件。



重要：此符号表示您必须要遵照手册所描述之方式完成一项或多项软硬件的安装或设置。



注意：提供有助于完成某项工作的诀窍和其他额外的信息。

跳线帽及图标说明

主板上有一些小小的塑料套，里面有金属导线，可以套住选择区的任二只针脚（Pin）使其相连而成一通路（短路），本手册称之为跳线帽。

有关主板的跳线帽使用设置，兹利用以下图标说明。以下图为例，欲设置为「Jumper Mode」，需在选择区的第一及第二只针脚部份盖上跳线帽，本手册图标即以涂上底色代表盖上跳线帽的位置，而空白的部份则代表空接针。以文字表示为：[1-2]。

因此，欲设置为「JumperFree™ Mode」，以下图表示即为在「第二及第三只针脚部份盖上跳线帽」。以文字表示即为：[2-3]。



哪里可以找到更多的产品信息

您可以经由下面所提供的两个渠道来获得您所使用的华硕产品信息以及软硬件的升级信息等。

1. 华硕网站

您可以到 <http://www.asus.com.cn> 华硕电脑互联网站取得所有关于华硕软硬件产品的各项信息。

2. 其他文件

在您的产品包装盒中除了本手册所列举的标准配件之外，也有可能夹带有其他的文件，譬如经销商所附的产品保证单据等。

A8V-MX 规格简介

中央处理器	支持 Socket 939 规格 AMD Athlon™ 64 x2/Athlon™ 64FX/Athlon™ 64/Scmpron™ 64 处理器
芯片组	北桥: VIA K8M800 南桥: VT8251
系统总线	1600MT/s
内存	支持双通道内存结构 二组 184 针脚的 DDR DIMM 内存条插槽, 使用符合 unbuffered ECC/non-ECC 400/333/266 DRAM 内存条, 最高可扩充至 2GB
扩展槽	一组 PCI Express x1 插槽 一组 AGP 8X 图形显卡接口插槽 二组 PCI 扩展卡扩充插槽
图形显示	图形显示控制器集成于北桥芯片中
储存媒体连接槽	VT8251 南桥芯片支持: - 二组 UltraDMA 133/100/66 插槽 - 支持连接 四组 Serial ATA/Seria1 ATA II 硬盘, 可创建 RAID 0、RAID 1、RAID 0+1 与 JBOD 磁盘阵列
音频功能	六声道输出 Realtek ALC653 六声道音频控制芯片支持 S/PDIF 数码音频输出接口
网络功能	集成式 Realtek® RTL8201CL 10/100 LAN PHY 网络控制器
USB 接口	最高可支持八组 USB 2.0 连接端口
特殊功能	华硕 Q-Fan 智能型温控风扇技术 华硕 MyLogo™ 个性化应用软件
BIOS 功能	4Mb 快闪内存 (Flash ROM)、AMI BIOS、PnP、DMI、WfM2.0、ACPI 2.0A、SM BIOS 2.3、PXE flash 软件 华硕 EZ Flash BIOS 程序 华硕 CrashFree BIOS 2 程序 华硕 C. P. R. (CPU 参数自动恢复)

(下页继续)

A8V-MX 规格简介

后侧面板 设备连接端口	一组 并口 一组 RJ-45 网络连接端口 四组 USB 2.0 连接端口 一组 VGA 链接端口 一组 串口 一组 PS/2 键盘连接端口 一组 PS/2 鼠标连接端口 一组 六声道音源输出接口
内置 I/O 设备连接端口	一组 软驱插座 一组 Primary IDE 插座 一组 Secondary IDE 插座 四组 Serial ATA 插座 一组 机箱开启警示插座 一组 CPU 风扇插座 一组 机箱风扇插座 二组 可扩充四个外接式 USB 连接端口的 USB 2.0 插座 一组 光驱音频信号接收插座 一组 ALX 音频信号接收插座 一组 前面板音源插座 一组 S/PDIF 数码音频插座 24-pin ATX 电源插座 4-pin ATX 12V 电源插座 系统控制面板连接排针
电源需求	ATX 电源 (需含 24-pin 与 4-pin 12V 电源插座)
机箱型式	micro-ATX 型式: 9.6 x 8.6 英寸 (24.5 x 21.8 公分)
管理功能	调制解调器/网络/USB 设备/键盘/鼠标 唤醒功能
应用程序光盘	驱动程序 华硕系统诊断家 II (ASUS PC Probe II) 华硕在线升级程序 防毒软件 (OEM 版本)

★ 表列规格若有变动, 恕不另行通知

第一章

您可以在本章节中发现诸多华硕所赋予本主板的优异特色。本章节包含有：主板结构介绍、开关与跳线选择区的说明，以及元件与外围设备连接的介绍。

产品介绍

1.1 欢迎加入华硕爱好者的行列

再次感谢您购买此款华硕 A8V-MX 主板!

本主板的问世除了再次展现华硕对于主板一贯具备的高质量、高性能以及高稳定度的严苛要求,同时也添加了许多新的功能以及大量应用最新的技术,使得 A8V-MX 主板成为华硕优质主板产品线中不可多得的闪亮之星。

在您开始安装主板或其他硬件元件之前,请检查下面所列出的主板包装中各项标准配件是否齐全。

1.2 产品包装

请检查您的 A8V-MX 主板包装中是否也下列各项配件是否齐全:

主板	华硕 A8V-MX 主板
排线	1 条 Serial ATA 排线 1 条 Serial ATA 电源适配器 1 条 Ultra DMA 133/100/66 排线 1 条软驱排线
配件	I/O 挡板
应用程序光盘	华硕主板驱动程序与应用程序光盘
相关文件	本用户手册



若以上列出的任何一项配件有损坏或是短缺的情形,请尽速与您的经销商联络。

1.3 特殊功能

1.3.1 产品特写

新世代中央处理器



本主板配置一组 939 处理器插槽,此一插槽是专为具有 939 脚位的 AMD® Athlon™ 64/Athlon™ 64FX/Athlon™ 64/Sempron™ 64 处理器所设计。集成了低延迟、高带宽内存控制器,以及支持 HyperTransport 技术的系统总线。本主板提供了高性能的系统平台,可以满足您对运算速度的需求、提升工作效率,并让您拥有更高性能的数码媒体使用体验。

采用 VIA K8M800 与 VT8251 芯片组



VIA K8M800 北桥芯片为六十四位的处理控制芯片，这款芯片可让 HyperTransport™ 总线与 AMD 64 处理器进行内部链结。此外 VIA K8M800 芯片也集成了绘图处理器 (IGP) 以提供高水准的图像质量与视频输出性能。

至于 VT8251 南桥芯片通过 Serial ATA、RAID，与并列 ATA/133 支持来开启多重设备设置功能。此外，本芯片与支持 USB2.0、AC97、PCI 与 LPC 接口，并可通过 VIA Vinyl Audio 音频技术来提供六声道音频输出。若使用 Serial ATA 硬盘来安装操作系统，则无须针对硬盘进行其他设置动作。

支持双通道 (Dual-Channel) DDR 内存



本主板采用 DDR400/333/266 规格的 DDR SDRAM (Double Data Rate SDRAM, 双倍数据传输率动态存取内存)，具有较以往 SDRAM 内存更高的传输性能，最高可扩充至 2GB 的容量。400MHz 时钟的 DDR SDRAM 能提供最新的 3D 绘图显卡、多媒体影音及网络应用程序对于数据带宽的需求。请参考 1-10 页的说明。

支持 PCI Express™ 接口



本主板支持 PCI Express™ 接口，PCI Express™ 为目前最新的内接 I/O 技术，并被视为 PCI 总线的革新性升级。PCI Express 接口的特色在于可提供两部内接设备点对点内部串行连接，至于数据则是以封包的方式进行传递，由于这种数据传输方式，传输速率将可得到大幅度的提升。除了更高的数据传输性能，此高速串行接口也可与既有的 PCI 接口规格的软件兼容。请参考 1-17 页的说明。

支持最新的 AGP 8X 规格



本主板支持最新的 AGP 8X 接口运算处理，AGP 8X (AGP 3.0) 是最新一代的 VGA 显示接口，可以提供更强大的图形显示及处理的性能，传输速率可高达每秒 2.12GB。请参考 1-17 页的说明。

内置支持 Serial ATA II 技术



本主板通过 VIA VT8251 南桥芯片支持最新的 SATA II 3Gb/s 技术，相较于现行的 Serial ATA，3Gb/s 的传输带宽是现行的二倍，并拥有许多新功能，包含有原生命列 (Native Command Queuing, NCQ)、电源管理 (Power Management, PM)、互补演算法 (Complementation Algorithm)、热抽换 (Hot Swap) 等功能，而相较于 PATA 规格，Serial ATA 规格也可以允许连接更薄、更具弹性、针脚更少的排线，降低对电压的需求。请参考 1-23 页的说明。

S/PDIF 音频输出功能



本主板拥有 S/PDIF 音频输出功能，让您的电脑摇身一变成成为高性能的数字音频录放设备娱乐系统。请参考 1-24 页的相关说明。

支持 USB 2.0 规格



本主板支持最新的串行总线 USB 2.0 规格，传输速率从 USB 1.1 规格的 12 Mbps 一举提升到 USB 2.0 规格的 480 Mbps，提升了高达四十倍的传输速度。高带宽的 USB 2.0 规格提供高分辨率的视频会议系统、数码相机、数码摄影机、新一代的扫描仪、打印机，以及传输率更快速的储存媒体等设备的连接。USB 2.0 规格同时也可以向下兼容于 USB 1.1 规格。请参考 1-19 与 1-25 页的说明。

1.3.2 华硕独家研发功能

华硕 CrashFree BIOS 2 程序



CrashFree BIOS 2 工具程序可以让您轻松的恢复 BIOS 程序中的数据。当 BIOS 程序和数据被病毒入侵或毁损，您可以轻松的从备份软盘中，将原始的 BIOS 数据恢复至系统中。这项保护设备可以降低您因 BIOS 程序毁损而购买 ROM 芯片置换的需要。请参考 2-6 页的说明。

华硕 EZ Flash BIOS 程序



通过华硕独家自行研发的 EZ Flash BIOS 工具程序，您可以轻易的升级系统的 BIOS 程序，不需要再经由 MS-DOS 模式或通过开机软盘的方式升级。请参考 2-3 页的说明。

华硕 Q-Fan 智能型温控风扇技术



通过华硕研发团队精心结构的硬件保护监控芯片，系统会根据目前 CPU/Chassis 的温度状况，输出给 CPU/Chassis 风扇不同电压以控制风扇转速。温度低时，风扇转速自动降低；温度高时，风扇转速自动提高，以有效降低风扇噪音、节省电量使用、延长风扇使用寿命。请参考 2-31 页的说明。

C. P. R. (CPU 参数自动恢复)



由华硕独家研发的 C.P.R. 功能，可以让主板的 BIOS 程序在系统因为超频而导致死机时，不须开启机箱清除 CMOS 内存中的数据，您只需要重新开机启动系统，BIOS 程序就会自动恢复 CPU 设置中前一次所设置的参数值，接下来您就可以再次进行 CPU 参数的设置。

华硕 MyLogo™ 个性化应用软件



本主板内附的 MyLogo 软件让您从此远离一成不变的开机换面。您可以使用它来轻松更换电脑开机的画面，除了可以随心所欲地更换由华硕所提供的好几组图案，当然也可依照您独特的品味来创造属于您个人才有的开机画面。

1.4 主板安装前

主板以及扩充卡都是由许多精密复杂的集成电路元件、集成性芯片等所构成。而这些电子性零件很容易因静电的影响而导致损坏，因此，在您动手更改主板上的任何设置之前，请务必先作好以下所列出的各项预防措施：



1. 在处理主板上的内部功能设置时，您可以先拔掉电脑的电源适配器。
2. 为避免生成静电，在拿取任何电脑元件时除了可以使用防静电手环之外，您也可以触摸一个有接地线的物品或者金属物品像电源外壳等。
3. 拿取集成电路元件时请尽量不要触碰到元件上的芯片。
4. 在您去除任何一个集成电路元件后，请将该元件放置在绝缘垫上以隔离静电，或者直接放回该元件的绝缘包装袋中保存。
5. 在您安装或去除任何元件之前，请确认 ATX 电源的电源开关是切换到关闭（OFF）的位置，而最安全的做法是先暂时拔出电源的电源适配器，等到安装/去除工作完成后再将之接回。如此可避免因仍有电力残留在系统中而严重损及主板、外围设备、元件等。

电力警示灯

当主板上内置的电力指示灯（SB_PWR）亮著时，表示目前系统是处于正常运行、节电模式或者软关机的状态中，并非完全断电。这个警示灯可用于提醒您在安装或去除任何的硬件设备之前，都必须先去电源，等待警示灯熄灭才可进行。请参考下图所示。

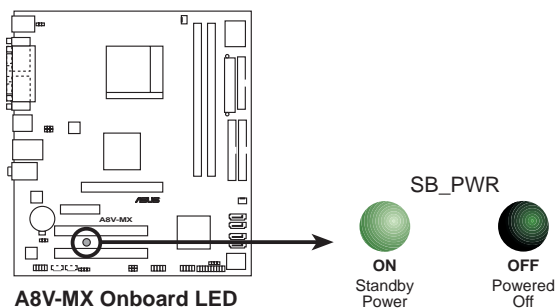

1.5 主板概述

1.5.1 主板结构图

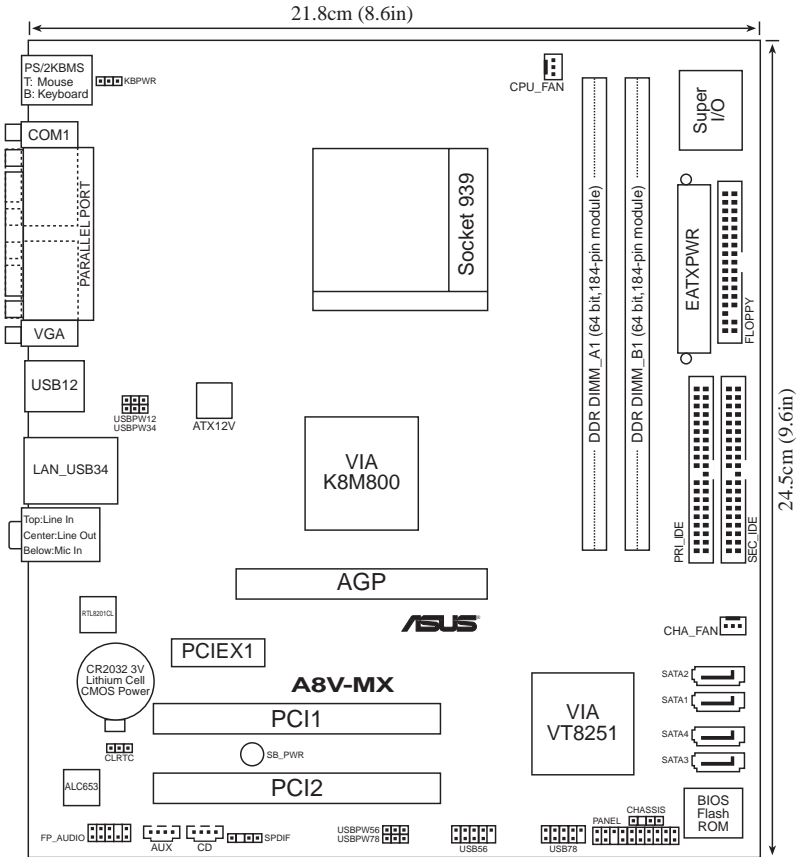

1.5.2 主板的摆放方向

当您安装主板到电脑主机机箱内时，务必确认安装的方向是否正确。主板 PS/2 鼠标接口、PS/2 键盘接口、COM1 插座以及音频插头等的方向应是朝向主机机箱的后方面板，而且您也会发现主机机箱后方面板会有相对应的预留孔位。请参考下图所示。

1.5.3 螺丝孔位

请将下图所圈选出来的「六」个螺丝孔位对准主机机箱内相对位置的螺丝孔，然后再一一锁上螺丝固定主板。



请勿将螺丝锁得太紧！否则容易导致主板的印刷电路板生成龟裂。

此面朝向电
脑主机的后
方面板

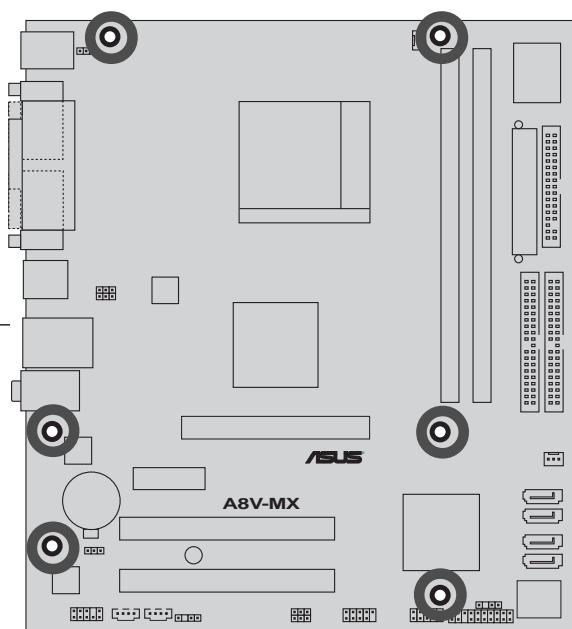

1.6 中央处理器 (CPU)

本主板配置一组拥有 939 脚位的中央处理器省力型插座 (ZIF)，这个插座是专为新一代的 AMD® Athlon™ 64 x2/AMD® Athlon™ 64/AMD® Athlon™ 64FX/AMD Sempron™ 64 处理器所设计。

拥有 128 位数据流的处理器在运行应用程序时，比常规的处理器在运行 32 位或 64 位的数据时还来得快速。

注意：右图中的处理器某一端边缘上画有金色三角形的符号，此金三角即代表处理器的第一脚位，而这个特殊标示也是您要安装处理器到主板的处理器插座时的插入方向识别根据。

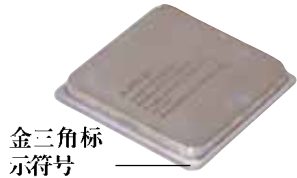

以错误的方式将中央处理器装入插槽，可能造成弄弯处理器的针脚和严重的损害处理器本身！

安装中央处理器

请依照下面步骤安装中央处理器：

1. 找到位于主板上的 Socket-939 处理器插座。

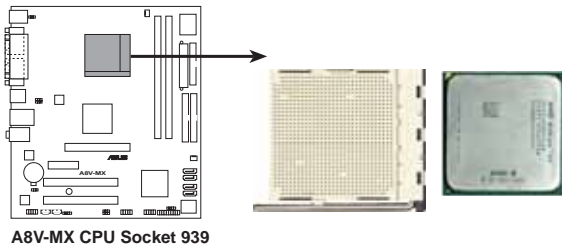

2. 将 Socket-939 插座侧边的固定拉杆拉起至其角度几与插座呈 90 度角。

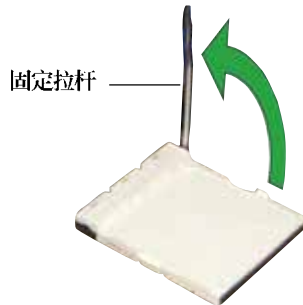

Socket-939 插座的固定拉杆若没有完全拉起（如上图所示），您将会发现很难将处理器安装。

3. 将中央处理器标示有金三角的那一端对齐固定拉杆的底部（与处理器插座连接的地方，见右图所示）。
4. 请小心地放入中央处理器，并确保所有的针脚是否都已没入插槽内。

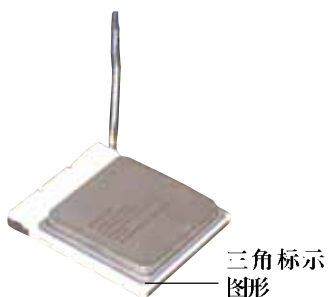

中央处理器仅能以一个方向正确安装。请勿强制将处理器装入插槽，以避免弄弯处理器的针脚和处理器本身！

5. 当处理器安置妥当，接下来在您要拉下固定拉杆欲锁上处理器插槽的同时，请用手指轻轻地抵住处理器。最后当固定拉杆锁上插槽时会发出一清脆声响，即表示已完成锁定。
6. 请依照散热片包装内附的说明来安装散热片与风扇。



7. 将 CPU 风扇排线连接到主板上的 CPU_FAN 插座。

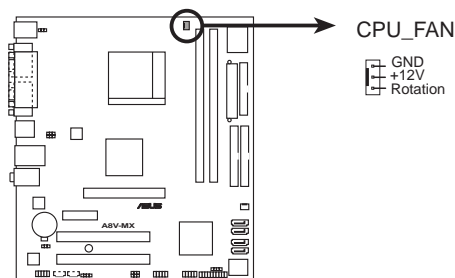

A8V-MX CPU fan connector



请勿忘记连接 CPU 风扇插座，若是您没有连接此插座，硬件监控可能会出现错误。

1.7 系统内存

1.7.1 内存插槽位置

下图为 DDR 内存插槽在主板上的所在位置。

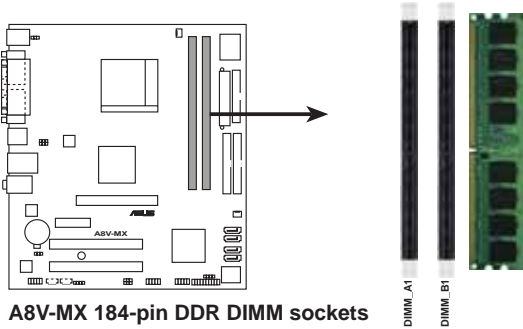

1.7.2 内存设置

您可以任意选择使用 128、256、512MB 或者 1GB DDR DIMM 的内存条以本节所介绍的组合方式来安装内存条。



1. 在安装 DDR 内存时，建议您依照下页中表格的安装配置来安装，以免发生内存错误或系统无法开机的情况。
2. 请安装经过认证且完全相同的内存条（相同容量、型式）。
3. 在本主板请使用相同 CL（CAS-Latency 行地址控制器延迟时间）值内存条。建议您使用同一厂商所生产的相同容量型号之内存。

内存建议设置

单核心处理器

插槽		
模式	DIMM_A1 (黑色)	DIMM_B1 (黑色)
单通道	—	使用
双通道	使用	使用

双核心处理器

插槽		
模式	DIMM_A1 (黑色)	DIMM_B1 (黑色)
单通道	使用	— 使用
双通道	使用	使用

DDR400 内存供应商认证列表 (QVL)

支持内存插槽 (选购)								
容量	供应商	芯片型号	CL	厂商	单双面	内存型号	A*	B*
256MB	KINGSTON	V58C2256804SA15 (RCC)	√/A	√/A	SS	K1R40072C3V256	√	√
512MB	KINGSTON	V58C2256804SA15 (RCC)	√/A	√/A	DS	K1R40072C3V512	√	√
256MB	KINGSTON	D8208DL3T-5A	√/A	√/A	SS	K1R400X64C3V256	√	√
256MB	KINGSTON	A2S67D30BITP	√/A	√/A	SS	K1R400X64C3V256	√	√
512MB	KINGSTON	V58C2256804SA15	√/A	√/A	DS	K1R400X64C3V512	√	√
512MB	KINGSTON	HY3DC12822BT-D43	√/A	√/A	SS	K1R400X64C3V512	√	√
1024MB	KINGSTON	HYR23D512800BF-5B	√/A	√/A	DS	K1R400X64C3V1G	√	√
256MB	SAWSUNG	K41560838F-TCCC (RCC)	√/A	SAWSUNG	SS	M38116423FTN-C0C	√	√
512MB	SAWSUNG	K41560838F-TCCC (RCC)	√/A	SAWSUNG	DS	M38116423FTN-C0C	√	√
256MB	SAWSUNG	K41560838F-TCCC	√/A	SAWSUNG	SS	M368F3223FTN-C0C	√	√
256MB	SAWSUNG	K41560838F-TCCC	√/A	SAWSUNG	SS	M368F3223FTN-C0C	√	√
512MB	SAWSUNG	K41560838F-TCCC	√/A	SAWSUNG	DS	M368F6423FTN-C0C	√	√
512MB	SAWSUNG	K41510838F-TCCC	√/A	SAWSUNG	SS	M368F6323FTN-C0C	√	√
256MB	MIKRON	MT46132N8TG-5BC	√/A	MIKRON	SS	MTA1DDT3264AG-40BCB	√	√
512MB	MIKRON	MT46132N8TG-5BC	√/A	MIKRON	DS	MT161DDT6464AG-40BCB	√	√
256MB	Infineon	HYR23D256800CF-3C	3	Infineon	SS	HY564D82300HC-5-C	√	√
512MB	Infineon	HYR23D512800CF-3C	√/A	Infineon	DS	HY564D64320HC-5-C	√	√
256MB	Infineon	HYR23D512160CF-3C	3	Infineon	SS	HY564D82301HC-5-C	√	√
512MB	Infineon	HYR23D512800CF-3C	3	Infineon	SS	HY564D64300HC-5-C	√	√
1024MB	Infineon	HYR23D512800CF-3B	3	Infineon	DS	HY564D12820HC-5-C	√	√
256MB	CORSAIR	W942308FF-5	√/A	√/A	SS	CMX2564-3200C2PT	√	√
512MB	CORSAIR	Heat-Sink Package	√/A	√/A	DS	CMX512-3200XT	√	√
512MB	CORSAIR	Heat-Sink Package	√/A	√/A	DS	CMX512-3200C2	√	√

容量	供应商	芯片型号	CL	厂商	单双面	内存型号	A*	B*
512MB	CORSAIR	VS32M8-5	√/A	√/A	DS	VS312M8400	√	√
1024MB	CORSAIR	Heat-Sink Package	√/A	√/A	DS	TW1X2048-3200C2	√	√
256MB	Hynix	HY5DU36822DT-D43	√/A	√/A	SS	HM2232646D8J-D43	√	√
512MB	Hynix	HY5DU36822DT-D43	√/A	√/A	DS	HM2264646D8J-D43	√	
256MB	TwinMOS	TMD7608F8F50D	2.5	TwinMOS	SS	M2G9J168AT1T9F081AADT	√	
512MB	TwinMOS	TMD7608F8F50D	2.5	TwinMOS	DS	M2G9J168AT1T9F081AADT	√	
256MB	TwinMOS	TMD7608F8F50D	2.5	TwinMOS	SS	M2G9J0848AT1T9F081AADT	√	
512MB	TwinMOS	TMD7608F8F50D	2.5	TwinMOS	DS	M2G9J168AT1T9F081AADT		√
256MB	Transcend	K4H560838F-TCCC	3	SWSTNG	SS	TS32MT.D64V4F3		√
512MB	Transcend	K4H560838F-TCCC	3	SWSTNG	DS	TS64MT.D64V4F3		√
256MB	A DATA	K4H560838F-TCCC	3	SWSTNG	SS	MD05S9F3G31Y0K1E0Z	√	√
512MB	A DATA	K4H560838F-TCCC	3	SWSTNG	DS	MD05S9F3H14Y0N1E0Z		√
256MB	A DATA	HY5DU36822CT-D43	3	Hynix	SS	MD01V6F3G31Y0N1E0Z	√	√
512MB	A DATA	HY5DU36822CT-D43	3	Hynix	DS	MD01V6F3H14Y0N1E0Z	√	√
256MB	A DATA	AD0660848A-5B	2.5	√/A	SS	MD0AD6F3G31Y0D1E0Z		√
512MB	A DATA	AD0660848A-5B	2.5	√/A	DS	MD0AD6F3H14Y0D1E0Z		√
256MB	Winbond	W942508CT-5	3	Winbond	SS	W9425GCB-5		√
512MB	Winbond	W942508CT-5	√/A	Winbond	DS	W9451GCB-5		
512MB	PSC	A2S36F303TTP	2.5	PSC	DS	V.6D8F33T-5B1K		
512MB	KINGMAX	KDL388P4L.A-50	√/A	√/A	DS	MPXC220-38K13R		√
512MB	NANYA	NT5DS32M83T-5T	√/A	√/A	DS	NT512D64S8H00G-5T	√	√
256MB	NANYA	NT5DS32M83T-5T	√/A	√/A	SS	NT256D64SH4R0G-5T	√	√
512MB	NANYA	NT5DS64M8BT-5T	√/A	√/A	SS	NT512D64S88R0G-5T	√	√
512MB	NANYA	NT5DS64M8CS-5T	√/A	√/A	SS	NT512D64S88C0G1-5T		√
1024MB	NANYA	NT5DS64M8CS-5T	√/A	√/A	DS	NT1G064S8H00G1-5T		√
256MB	CRNTURY	K4H560838F-TCCC	√/A	SWSTNG	SS	DX16S8H53M3T27C		√
512MB	CRNTURY	K4H560838F-TCCC	√/A	SWSTNG	DS	DX12S8SC3R3K27E	√	√
256MB	CRNTURY	DD2508MTA	√/A	√/A	SS	DX16S8H53M3T27C		√
256MB	CRNTURY	DD2508MTA	√/A	√/A	SS	DX16S8H53R		√
256MB	CRNTURY	HY5DU36822BT-D43	√/A	√/A	SS	DX16S8H4D43B		√
256MB	CRNTURY	HY5DU36822BT-D43	√/A	√/A	SS	DX16S8H4D43D		√
512MB	CRNTURY	DD2508MTA	√/A	√/A	DS	DX12S8H53R		√
512MB	CRNTURY	HY5DU36822BT-D43	√/A	√/A	DS	DX12S8H4D43B		√
512MB	CRNTURY	HY5DU36822BT-D43	√/A	√/A	DS	DX12S8H4D43D		√
256MB	CRNTURY	DD2508MTA-5B-E	√/A	√/A	SS	DX16S8H53R/HP		√
512MB	CRNTURY	DD2508MTA-5B-E	√/A	√/A	DS	DX12S8H53R/HP		√
256MB	CRNTURY	MT46A32M1TG-5BG	√/A	√/A	SS	DX16S8M53R		√
512MB	CRNTURY	MT46A32M1TG-5BG	√/A	√/A	DS	DX12S8M53R		√
256MB	elixir	X2DS23680CT-5T	3	elixir	SS	M2C25664DS88C3G-5T		√
512MB	elixir	X2DS23680CT-5T	3	elixir	DS	M2C51264DS88C1G-5T		√
512MB	Kretan	VT3223804T-5	√/A	VT	DS	√/A		√
256MB	Veritech	VT56D032M8PC-5	3	VT	SS	VT256PH.M25C		
512MB	Veritech	VT56D032M8PC-5	3	VT	DS	VT512PH.M25C		√
256MB	Pmi	V38C2256804SAT3B	2.5	MOSFET	SS	MD442561VT3208MHA01		
512MB	Pmi	V38C2256804SAT3B	2.5	MOSFET	DS	MD445121VT3208MVA03		√

支持内存插槽 (选购)

容量	供应商	芯片型号	CL	厂商	单双面	内存型号	A*	B*
256MB	ProMOS	V38C2256804SCT5B	2.5	N/A	SS	V826632K24SCTG-D0	√	
512MB	ProMOS	V38C2256804SCT5B	2.5	N/A	DS	V826664K24SCTG-D0	√	
256MB	Deutron	A2S56D30CTP	2.5	PSC	SS	AL5D6C33T-5B1T	√	
512MB	Deutron	A2S56D30CTP	2.5	PSC	DS	AL6D6C33T-5B1T	√	√
256MB	GBLL	GLJL.C32G88TG-35	√/A	√/A	SS	GLJ5123200DC	√	√
512MB	GBLL	GLJL.C32G88TG-35	√/A	√/A	DS	GLJ6R3200DC	√	
256MB	GBLL	GLJL.C32G88TG-5A	√/A	√/A	SS	GLX2563200CP	√	
256MB	crucial	Heat-Sink Package	2	Ballistix	SS	BL32647402.8TG	√	
512MB	crucial	Heat-Sink Package	2	Ballistix	DS	BL64647402.16TG		√
256MB	Novax	C2S56D30TP-5	2.5	CRON	SS	96M425633CF-40TP6	√	
512MB	Novax	C2S56D30TP-5	2.5	CRON	DS	96M451253CF-40TP6	√	
256MB	Aencon	AFD83T500	3	Aencon	SS	AFD560TD00-500C88X	√	√
512MB	Aencon	AFD83T500	3	Aencon	DS	AFD66TD00-500C88X	√	
256MB	V-DATA	VD961618A-5C	√/A	√/A	SS	MDA1D6F4G2880B1R0H	√	
1024MB	PDP	Heat-Sink Package	√/A	√/A	DS	PDC1G3200-XBLK	√	
256MB	SimpleTech	838S032T05A	√/A	√/A	SS	MDGSP5F3G3850D9R02	√	√
512MB	SimpleTech	838S032T05A	√/A	√/A	DS	MDGSP5F3H4850X9R02	√	√

SS – 单面颗粒内存条

DS – 双面颗粒内存条

CL – CAS Latency (行地址控制器延迟)

A – 在单通道设置中, 支持将单一内存安装在任一插槽 (双核心 CPU)

B – 在双通道设置中, 支持将二个内存安装在二个插槽



请访问华硕公司的网站 (www.asus.com.cn) 来查询最新的内存供应商列表。

1.7.3 安装内存条



安装/ 去除内存条或其他系统元件之前，请先暂时拔出电脑电源适配器。如此可避免一些会对主板或元件造成严重损坏的情况发生。

请依照下面步骤安装内存条：

1. 先将内存条插槽两端的白色固定卡榫扳开。
2. 将内存条的金手指对齐内存条插槽的沟槽，并且在方向上要注意金手指的凹孔要对上插槽的凸起。

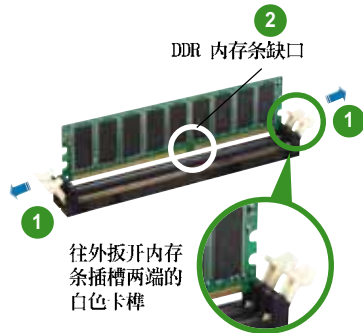

由于 DDR DIMM 内存条金手指部份均有凹槽的设计，因此只能以一个固定方向安装到内存条插槽中。安装时仅需对照金手指与插槽中的沟槽，再轻轻安装内存条。因此请勿强制插入以免损及内存条。

3. 最后缓缓地内存条插入插槽中，若无错误，插槽两端的白色卡榫会因内存条安装而自动扣到内存条两侧的凹孔中。

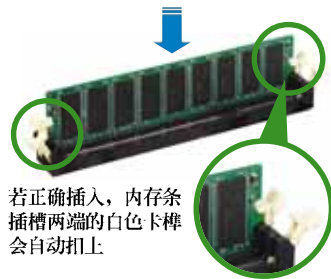

1.7.4 取出内存条

请依照下面步骤取出内存条：

1. 同时压下内存条插槽两端白色的固定卡榫以松开内存条。

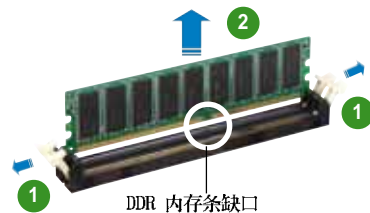

在压下固定卡榫的同时，您可以使用手指头轻轻地扶住内存条，以免让它跳出而损及内存条本身。

2. 再将内存条由插槽中取出。

1.8 扩充插槽

为了因应未来会扩充系统性能的可能性，本主板提供了扩充插槽，在接下来的次章节中，将会描述主板上这些扩充插槽的相关信息。



安装/ 去除任何扩充卡之前，请暂时先将电脑的电源适配器拔出。如此可免除因电气残留于电脑中而发生的意外状况。

1.8.1 安装扩充卡

请依照下列步骤安装扩充卡：

1. 在安装扩充卡之前，请先详读该扩充卡的使用说明，并且要针对该卡作必要的硬件设置更改。
2. 松开电脑主机的机箱盖并将之取出（如果您的主板已经放置在主机内）。
3. 找到一个您想要插入新扩充卡的空置插槽，并以十字螺丝起子松开该插槽位于主机背板的金属挡板的螺丝，最后将金属挡板移出。
4. 将扩充卡上的金手指对齐主板上的扩展槽，然后慢慢地插入槽中，并以目视的方法确认扩充卡上的金手指已完全没入扩展槽中。
5. 再用刚才松开的螺丝将扩充卡金属挡板锁在电脑主机背板以固定整张卡。
6. 将电脑主机的机箱盖装回锁好。

1.8.2 设置扩充卡

在安装好扩充卡之后，接著还须由于软件设置来调整该扩充卡的相关设置。

1. 启动电脑，然后更改必要的 BIOS 程序设置。若需要的话，您也可以参阅第二章 BIOS 程序设置以获得更多信息。
2. 为加入的扩充卡指派一组尚未被系统使用到的 IRQ。请参阅下页表中所列出的中断要求使用一览表。
3. 为新的扩充卡安装软件驱动程序。

1.8.3 指定中断要求

标准中断要求使用一览表

IRQ	优先级	指定功能
0	1	系统计时器
1	2	键盘控制器
2	N/A	重新导向 IRQ#9
3*	12	预留给 PCI 设备使用 *
4*	12	串口 (COM 1) *
5*	13	预留给 PCI 设备使用 *
6	14	标准软驱控制卡
7*	15	并口 (LPT 1) *
8	3	系统 CMOS/实时时钟
9*	4	预留给 PCI 设备使用 *
10*	5	预留给 PCI 设备使用 *
11*	6	预留给 PCI 设备使用 *
12*	7	PS/2 兼容鼠标连接端口 *
13	8	数值数据处理器
14	9	第一组 IDE 通道
15	10	第二组 IDE 通道

*: 这些通常是留给 PCI 或 ISA 扩展卡使用。

本主板使用的中断要求一览表

	A	B	C	D	E	F	G	H
第 1 组 PCI 插槽	共享	-	-	-	-	-	-	-
第 2 组 PCI 插槽	-	共享	-	-	-	-	-	-
IDE (0, 0f, 0)	-	共享	-	-	-	-	-	-
第 1 组 USB 控制器	共享	-	-	-	-	-	-	-
第 2 组 USB 控制器	-	-	共享	-	-	-	-	-
第 3 组 USB 控制器	-	使用	-	-	-	-	-	-
第 4 组 USB 控制器	-	-	-	共享	-	-	-	-
USB 2.0 控制器	-	-	共享	-	-	-	-	-
AC' 97 音频	-	-	共享	-	-	-	-	-
以太网	共享	-	-	-	-	-	-	-
AGP 插槽	共享	-	-	-	-	-	-	-
PCIe 插槽	共享	-	-	-	-	-	-	-



当您把 PCI 扩展卡插在可以共享的扩充插槽时，请注意该扩展卡的驱动程序是否支持 IRQ 分享或者该扩展卡并不需要指派 IRQ。否则会容易因 IRQ 指派不当生成冲突，导致系统不稳定且该扩展卡的功能也无法使用。

1.8.4 PCI 扩展卡扩充插槽

举凡网卡、SCSI 卡、声卡、USB 卡等符合 PCI 接口规格者，都可以使用在 PCI 扩展卡扩充插槽上。下面这一张图标展示 PCI 接口网卡放置在 PCI 扩展卡扩充插槽的情形。

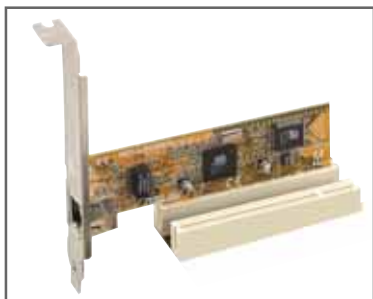

1.8.5 PCI Express x1 扩展卡插槽

本主板提供支持 x1 规格的 PCI Express 扩展卡插槽。这一张图标展示网卡安装在 PCI Express x1 扩展卡扩充插槽的情形。

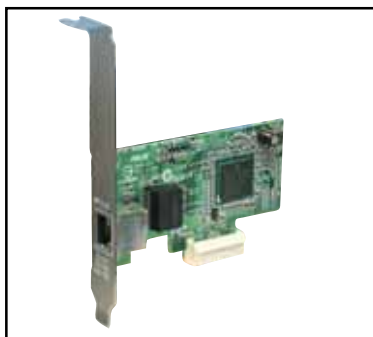

1.8.6 AGP 扩展卡插槽

本主板的扩展卡插槽支持 AGP 8X (+0.8V) 与 AGP 4X (+1.5V) 的 AGP 扩展卡。当您购买 AGP 扩展卡的时候，请务必确认该 AGP 扩展卡是使用 +0.8V 或是 +1.5V 的电压。

请特别注意在将 AGP 扩展卡安装插槽时，金手指部份的凹口必须能够与插槽吻合。

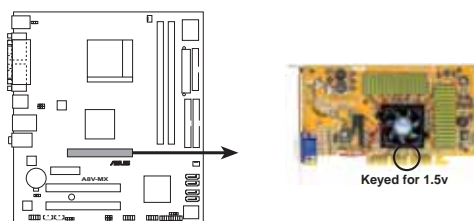

AGP-MX Accelerated Graphics Port (AGP)



本主板不支持 3.3V 电压的 AGP 扩展卡，请务必安装 +0.8V 或是 +1.5V 电压的 AGP 扩展卡。



在新增或去除扩展卡之前，请先将电源适配器拔除，否则您可能会受伤，或是使主板毁损。

1.9 跳线选择区

1. CMOS 组合数据清除 (CLRTC)

在主板上的 CMOS 内存中记载著正确的时间与系统硬件配置等数据，这些数据并不会因电脑电源的关闭而遗失数据与时间的正确性，因为这个 CMOS 的电源是由主板上的锂电池所供应。

想要清除这些数据，可以依照下列步骤进行：

1. 关闭电脑电源，拔掉电源适配器；
2. 去除主板上的电池；
3. 将 CLRTC1 跳线帽由 [1-2] (缺省值) 改为 [2-3] 约五~十秒钟 (此时即清除 CMOS 数据)，然后再将跳线帽改回 [1-2]；
4. 将电池安装回主板；
5. 上电源适配器，开启电脑电源；
6. 当开机步骤正在进行时按著键盘上的 <Dc1> 键进入 BIOS 程序画面重新设置 BIOS 数据。
7. 在 BIOS 中，请载入缺省值或是重新输入相关数值。



除非您要清除 CMOS 数据，否则请勿去除本跳线帽，不然将会造成无法开机。

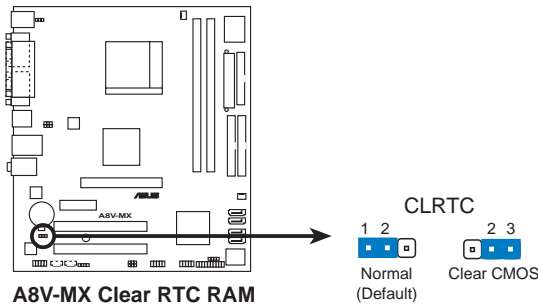

2. USB 设备唤醒功能设置 (3-pin USBPWR12, USBPWR34, USBPWR56, USBPWR78)

将本功能设为 +5V 时, 您可以使用 USB 接口设备将电脑从 S1 睡眠模式 (中央处理器暂停、内存已刷新、整个系统处于低电力模式) 中唤醒。当本功能设置为 +5VSB 时, 则表示可以从 S3 与 S4 睡眠模式 (未供电至中央处理器、内存延缓升级、电源处于低电力模式) 中将电脑唤醒。

USBPWR12 和 USBPWR34 这两组设置是设计给电脑主机后方面板的 USB 设备端口使用; 而 USBPWR56 与 USBPWR78 这两组设置则是提供给主板内置的 USB 扩充套件排线插座使用。

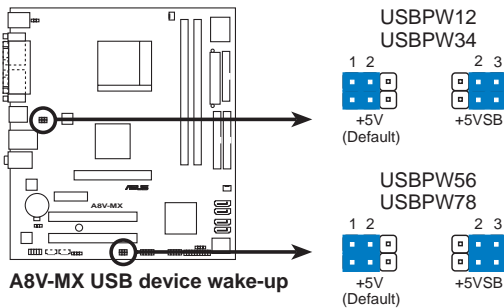

A8V-MX USB device wake-up



1. 欲使用 USB 设备唤醒功能的 +5VSB 设置, 您所使用的电源必须能够提供至少 500mA/+5VSB 的电力, 否则无法唤醒电脑系统。
2. 当电脑处于节电模式时, 总电力消耗都不得超过电源的负荷能力 (+5VSB)。

3. 键盘唤醒功能设置 (3-pin KBPWR)

您可以通过本功能的设置来决定是否启用以键盘按键来唤醒系统的功能。若您想要通过按下键盘来唤醒电脑时, 您可以将 KBPWR 设为 [2-3] 短路 (+5VSB)。另外, 若要启用本功能, 您必须注意您使用的电源是否可以提供最少 1A/+5VSB 的电力, 并且也必须在 BIOS 程序中作相关的设置。

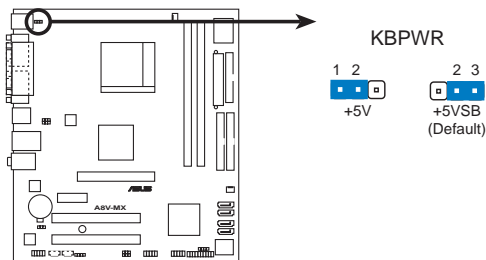

A8V-MX Keyboard power setting

1.10 元件与外围设备的连接

1.10.1 后侧面板连接端口

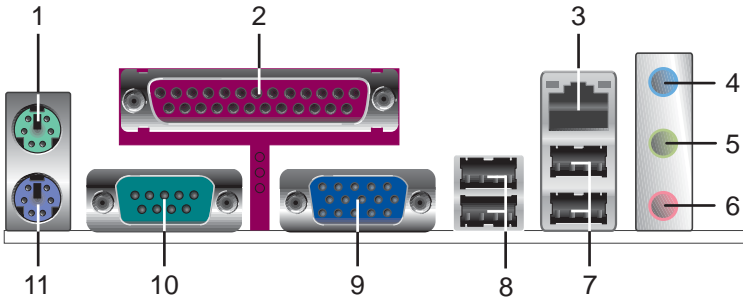

1. PS/2 鼠标连接端口 (绿色)：将 PS/2 鼠标插头连接到此端口。
2. 并口：您可以连接打印机、扫描仪或者其他并口设备。
3. RJ-45 网络连接端口：这组连接端口可经网络电缆连接至局域网 (LAN, Local Area Network)。
4. 音源输入接口 (浅蓝色)：您可以将录音机、音响等的音频输出端连接到此音频输入接口。
5. 音频输出接口 (草绿色)：您可以连接耳机或喇叭等的音频接收设备。在四声道/六声道音频输出模式中，这个接口应该接到前置喇叭。
6. 麦克风接口 (粉红色)：此接口连接至麦克风。



音频输出、音频输入与麦克风接口的功能会随著声音音频设置的改变而改变，如下表格所示来进行二、四或六声道设置。

二、四、六声道音频设置

接口	设置与功能		
	耳机/二声道喇叭输出	四声道喇叭输出	六声道喇叭输出
浅蓝色	声音输入端	后置喇叭输出	后置喇叭输出
草绿色	声音输出端	前置喇叭输出	前置喇叭输出
粉红色	麦克风输入端	麦克风输入端	中央 重低音喇叭输出端

7. USB 2.0 设备连接端口 (3 和 4)：这两组串行总线 (USB) 连接端口可连接到使用 USB 2.0 接口的硬件设备。
8. USB 2.0 设备连接端口 (1 和 2)：这两组串行总线 (USB) 连接端口可连接到使用 USB 2.0 接口的硬件设备。

9. **VGA 设备连接端口**：这组连接端口可连接到 VGA 显示屏或其他与 VGA 兼容的硬件设备。
10. **串口**：这组 9-pin COM1 连接端口可以连接串行硬件设备。
11. **PS/2 键盘连接端口 (紫色)**：将 PS/2 键盘插头连接到此端口。

1.10.2 主板内部连接端口

1. 软驱连接插座 (34-1 pin FLOPPY)

这个插座用来连接软驱的排线，而排线的另一端可以连接一部软驱。软驱插座第五脚已被故意折断，而且排线端的第五个孔也被故意填塞，如此可以防止在组装过程中造成方向插反的情形。

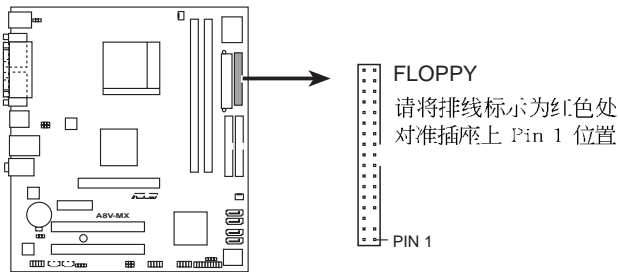

A8V-MX Floppy disk drive connector

2. 机箱开启警示排针 (4-1 pin CHASSIS)

这组排针提供给设计有机箱开启检测功能的电脑主机机箱之用。此外，尚须搭配一个外接式检测设备譬如机箱开启检测感应器或者微型开关。在本功能启用时，若您有任何移动机箱元件的动作，感应器会随即检测到并且送出一信号到这组排针，最后会由系统记录下来这次的机箱开启事件。

本项目的缺省值是将跳线帽套在 CHASSIS 排针中标示著「Chassis Signal」和「GND」的二个针脚上，若您想要使用本功能，请将跳线帽从「Chassis Signal」和「GND」的针脚上去除。

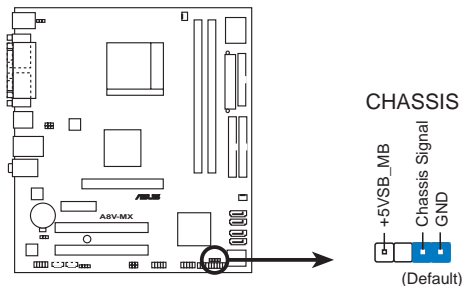

A8V-MX Chassis intrusion connector

3. IDE 设备连接插座 (40-1 pin PRI_IDE, SEC_IDE)

每个插座分别可以连接一条 UltraDMA 133/100/66 IDE 排线，而每一条排线可以连接二个 IDE 设备（像是硬盘、CD-ROM、ZIP 或 MO 等）。

将排线上蓝色端的插头插在主板上的 Primary (建议使用) 插座，然后将排线上灰色端的插头接在当作 Slave 设备的 UltraDMA 133/100/66 IDE 设备（如硬盘）上，最后再将排线上黑色端的插头接在作为 Master 设备的 UltraDMA 133/100/66 IDE 设备（如硬盘）上。

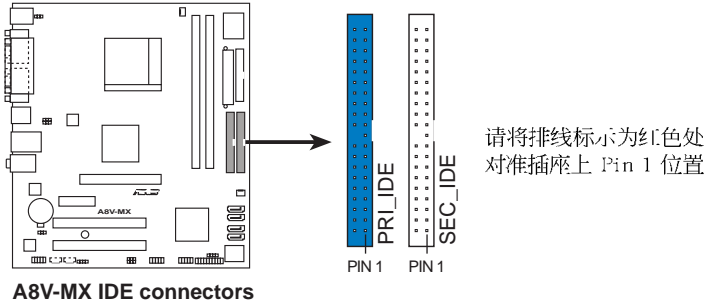

- 每一个 IDE 设备插座的第二十只针脚皆已预先拔断以符合 UltraATA 排线的孔位，如此做法可以完全预防连接排线时插错方向的错误。
- 请使用 80 导线的 IDE 设备连接排线来连接 UltraDMA 133/100/66 IDE 设备。

4. Serial ATA RAID 设备连接插座 (7-pin SATA1, SATA2, SATA3, SATA4)

本主板提供了新一代的连接插座，这个新一代的插座支持使用细薄的 Serial ATA 排线连接主机内部主要的储存设备。现行的 Serial ATA I 接口的数据传输率每秒可达 150 MB，而 Serial ATA II 接口的数据传输率每秒可达 300 MB，都优于 Parallel ATA 的每秒 133 MB 数据传输率 (Ultra DMA/133)。

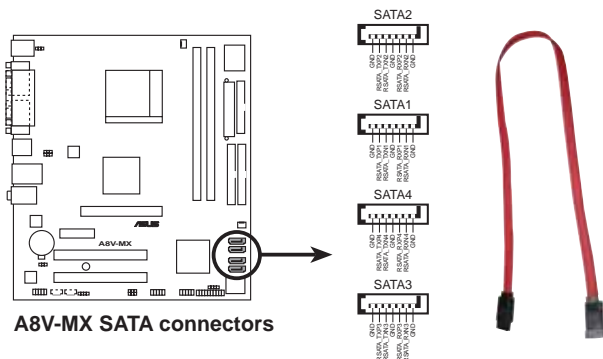

A8V-MX SATA connectors



Serial ATA 重點提示：

- 使用 Serial ATA 设备之前，请先安装 Windows XP Service Pack 1 或 Windows 2000 Service Pack 4。
- 请将 Serial ATA 开机硬盘安装在设置为 Master 模式的连接端口 (SATA1 或 SATA3) 上。请参考下表的详细说明。

Serial ATA Master/Slave 插座使用说明

插座	设置	使用状况
SATA1, SATA3	Master	开机硬盘
SATA2, SATA4	Slave	数据硬盘

5. 中央处理器/机箱 风扇电源插座 (3-pin CPU_FAN, CHA_FAN)

您可以将 350 毫安至 740 毫安（最高 8.88 瓦）或是总计为 1 安培至 2.22 安培（最高 26.64 瓦）/+12 伏特的风扇电源接口连接到这两组风扇电源插座。请注意要将风扇的风量流通方向朝向散热片，如此才能让设备传导到散热片的热量迅速排出。注意！风扇的数据线路配置和其接口可能会因制造厂商的不同而有所差异，但大部分的设计是将电源适配器的红线接至风扇电源插座上的电源端（+12V），黑线则是接到风扇电源插座上的接地端（GND）。连接风扇电源接口时，一定要注意到极性问题。



千万要记得连接风扇的电源，若系统中缺乏足够的风量来散热，那么很容易因为主机内部温度逐渐升高而导致死机，甚至更严重者会烧毁主板上的电子元件。注意：这些插座并不是单纯的排针！不要将跳线帽套在它们的针脚上。

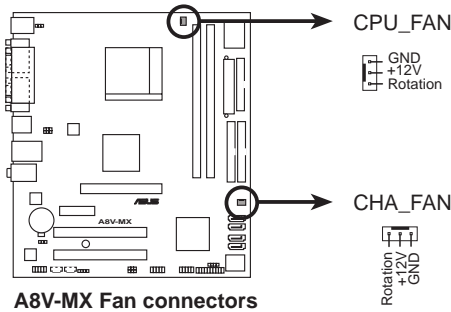

6. 数码音频连接排针 (4-1 pin SPDIF_OUT)

这组排针是用来连接 S/PDIF 数码音频模组，您可以利用这组排针以 S/PDIF 音频数据线连接到音频设备的数码音频输出端，使用数码音频输出来代替常规的模拟音频输出。



本模组为选购配备，请另行购买。

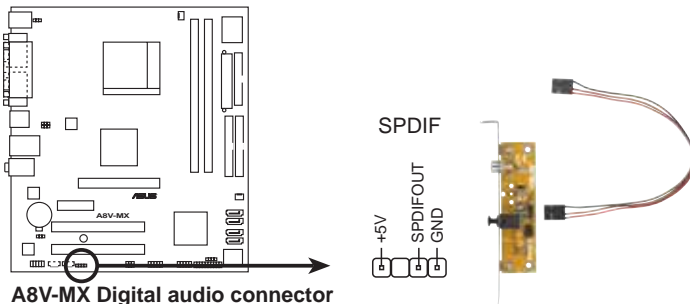

7. USB 扩充套件排线插座 (10-1 pin USB56, USB78)

若位于主机机箱后方背板上的 USB 设备连接端口已不敷使用，本主板提供了一组 USB 扩充插座，您可以将 USB 模组安装在机箱的前面板上，此外，也可以使用 USB 连接排线将选购的 USB 2.0 模组连接此插座。

这个模组拥有二个 USB 2.0 连接端口，支持新一代的 USB 外围设备，例如高分辨率的视频会议摄影机、扫描仪和打印机等。

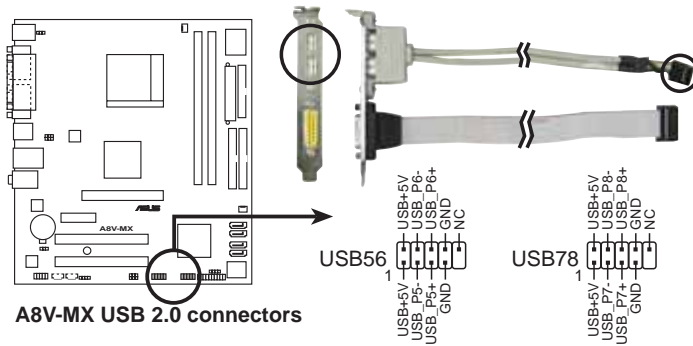

请切勿将 1394 缆线连接到 USB 插座上，否则将可能导致主板的损坏。



本模组为选购配备，请另行购买。

8. 内置音频信号接收插座 (4-pin CD [黑色], AUX [白色])

这些连接插座用来接收从光驱设备、电视调频器，或是 MPEG 卡所发送出来的音源信号。

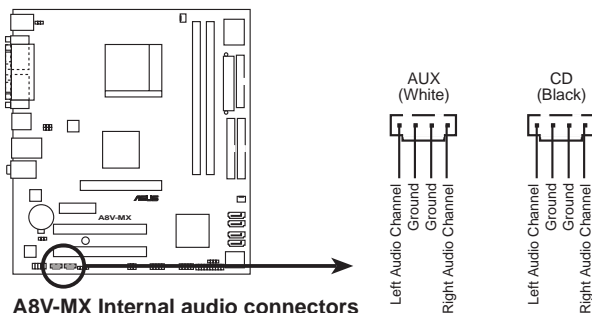

9. 主板电源插座 (24-pin EATXPWR, 4-pin ATX12V)

这些电源插座用来连接到一个 ATX +12V 电源。电源所提供的连接插头已经过特别设计，只能以一个特定方向插入主板上的电源插座。找到正确的插入方向后，仅需稳稳地将其套进插座中即可。

除了所提供的 24 孔位 EATXPWR 电源插座之外，本主板另外还配置了一组专门提供给中央处理器使用的 +12V 电源插座。为了让处理器有足够且稳定的工作电压，我们建议您务必连接此组电源插座。



- 建议使用符合 ATX 12V 2.0 规格的 24-pin 电源 (PSU)，并至少提供 350W 高功率的电源，以供应系统足够的电源需求。
- 若是您要使用拥有 20-pin 和 4-pin ATX 电源插头的电源，请确认您的 20-pin ATX 12V 电源在 +12V 供电线路上能够提供至少 15 安培的电流与 300W 的电源。
- 请务必连接 4-pin ATX +12V 电源插槽，否则将无法正确启动电脑。
- 如果您的系统会搭载相当多的周边设备，请使用较高功率的电源以提供足够的设备用电需求。不适用或功率不足的电源，有可能会致系统不稳定或者难以开机。
- 若您想安装其他的硬件设备，请务必使用较高功率的电源以提供其他的设备用电需求。

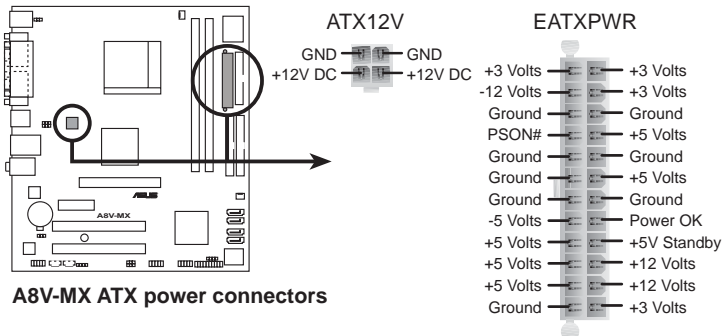

10. 前面板音频连接排针 (10-1 pin FP_AUDIO)

这组音频外接排针供您连接到 `Intc1` 的前面板音频排线，并支持 AC'97 音频标准，如此您就可以轻松地经由主机前面板来控制音频输入/输出等功能。

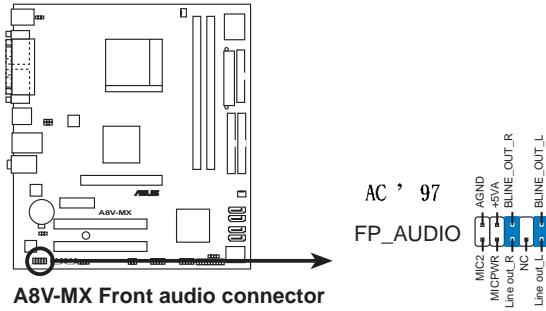

请勿将高拟真音频排线连接到本排针，否则可能会导致主板的损坏。

11. 系统控制面板连接排针 (10-1 pin PANEL)

这一组连接排针包括了数个连接到电脑主机前面板的功能接针。下列项目将针对各项功能作逐一简短说明。

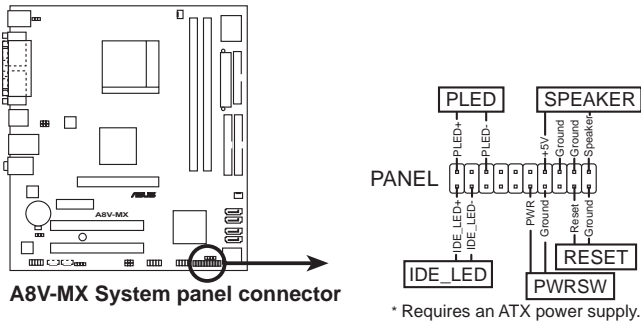

系统控制面板连接排针以不同的颜色来表示不同功能设备的连接排针，可以让您更容易的辨识以及更快速的连接安装。请参考下述项目中对于各个设备的颜色说明。

- **系统电源指示灯连接排针 (3-1 pin PLED, 绿色)**

这组排针可连接到电脑主机面板上的系统电源指示灯。在您启动电脑并且使用电脑的情况下，该指示灯会持续亮著；而当指示灯闪烁亮著时，即表示电脑正处于睡眠模式中。

- **硬盘动作指示灯号接针 (2-pin IDE_LED, 红色)**

您可以连接此组 IDE_LED 接针到电脑主机面板上的 IDE 硬盘动作指示灯号，如此一旦 IDE 硬盘有存取动作时，指示灯随即亮起。

- **机箱喇叭连接排针 (4-pin SPEAKER, 橘色)**

这组四脚位排针连接到电脑主机机箱中的喇叭。当系统正常开机便可听到哔哔声，若开机时发生问题，则会以不同长短的音调来警示。

- **ATX 电源/系统关机 开关连接排针 (2-pin PWRSW, 黄色)**

这组排针连接到电脑主机面板上控制电脑电源的开关。您可以根据 BIOS 程序或操作系统的设置，来决定当按下开关时电脑会在正常运行和睡眠模式间切换，或者是在正常运行和软关机模式间切换。若要关机，请持续按住电源开关超过四秒的时间。

- **软开机开关连接排针 (2-pin RESET, 蓝色)**

这组两脚位排针连接到电脑主机面板上的 Rscst 开关。可以让您在不需关掉电脑电源即可重新开机，尤其在系统死机的时候特别有用。

第二章

在电脑系统中，BIOS 程序调校的优劣与否，和整个系统的运行性能有极大的关系。针对您自己的配备来作最佳化 BIOS 设置，让您的系统性能再提升。本章节将逐一说明 BIOS 程序中的每一项组合设置。

BIOS 程序设置

2.1 管理、升级您的 BIOS 程序

下列软件让您可以管理与升级主板上的 BIOS (Basic Input/Output System) 设置。

1. **ASUS AFUDOS** : 在 DOS 模式下, 以开机软盘来升级 BIOS 程序。
2. **ASUS EZ Flash** : 当在 POST 开机程序时, 使用软碟片进行 BIOS 升级。
3. **ASUS CrashFree BIOS 2** : 当 BIOS 程序毁损时, 以开机软盘或驱动程序及应用程序光盘来升级 BIOS 程序。
4. **ASUS Update** : 在 Windows 操作系统中升级 BIOS 程序。

上述软件请参考相关章节的详细使用说明。



建议您先将**主板原始的 BIOS 程序**备份到一片启动盘中, 以备您往后需要再次安装原始的 BIOS 程序。使用 AFUDOS 或华硕在线升级程序来拷贝主板原始的 BIOS 程序。

2.1.1 制作一张启动盘

1. 请使用下列任一种方式来制作一张启动盘。

在 DOS 操作系统下

- a. 选一张空白的 1.44MB 软盘放入软驱中。
- b. 进入 DOS 模式后, 键入 `format A:/S`, 然后按下 `<Enter>` 按键。

在 Windows XP 操作系统下

- a. 选一张空白的 1.44MB 软盘放入软驱中。
- b. 由 Windows 桌面点选「开始」→「我的电脑」。
- c. 点选「3 1/2 软驱」图标。
- d. 从菜单中点选「File」, 然后选择「Format」, 会出现「Format 3 1/2 Floppy Disk」窗口画面。
- e. 点选「Create a MS-DOS startup disk」, 接著按下「开始」。

在 Windows 2000 操作系统下

- a. 选一张经过格式化的 1.44MB 软盘放入软驱中。
 - b. 将 Windows 2000 光盘放入光驱中。
 - c. 点选「开始」, 然后选择「Run」。
 - d. 键入 `D:\bootdisk\makeboot a:`
假设你的光驱为 D 槽。
 - e. 按下 `<Enter>` 然后按照屏幕窗口的指示操作。
2. 将主板的原始 (或最新的) BIOS 程序拷贝至开机软盘中。

2.1.2 使用华硕 EZ Flash 升级 BIOS 程序

华硕 EZ Flash 程序让您能轻松的升级 BIOS 程序，可以不必再通过启动盘的冗长程序或是到 DOS 模式下运行。华硕 EZ Flash 程序内置在 BIOS 固件当中，只要在开机之后，系统仍在自我测试 (Power-On Self Test, POST) 时，按下 <Alt> + <F2> 就可以进入 EZ Flash 程序。

使用 EZ Flash 升级 BIOS 程序

1. 从华硕网站上 (www.asus.com.cn) 下载最新的 BIOS 文件，将此文件重新命名为 **A8VMX.ROM**，并储存在软盘中。
2. 重新开机。
3. 在开机之后，系统仍在自我测试 (POST) 时，按下 <Alt> + <F2> 进入如下图的画面，开始运行 EZ Flash 程序。

```
EZFlash starting BIOS update
Checking for floppy...
```

4. 把存有最新的 BIOS 文件的软盘放入软驱中，若是所有升级所需的文件都可以在软盘中读取得到，EZ Flash 程序就会开始进行 BIOS 程序升级的程序，并在升级后自动重新开机。

```
EZFlash starting BIOS update
Checking for floppy...
Floppy found!
Reading file "A8VMX.ROM". Completed.
Flashed successfully. Rebooting.
```



- 请勿在升级 BIOS 程序文件时关闭或重新启动系统！此举将会导致系统损毁！
- 若是软驱读取不到软盘，您就会收到一个错误信息，即「Floppy not found」。若是在软盘中读取不到正确的 BIOS 文件，您就会收到一个错误信息，即「A8VMX.ROM not found」，请确认您是否有将所下载的最新 BIOS 文件更名为「A8VMX.ROM」。

2.1.3 使用 AFUDOS 升级 BIOS 程序

AFUDOS 软件让您可以在 DOS 环境下，使用存有最新的 BIOS 程序的启动盘来升级 BIOS 程序。AFUDOS 软件也可以将现行系统中的 BIOS 程序设置复制至软盘或硬盘中，这份复制的软盘或硬盘，可以作为当 BIOS 程序失去作用或系统毁损时的备份文件。

复制现行系统中的 BIOS 程序

请依照以下步骤复制现行系统中的 BIOS 程序。



- 请先确认软盘不是写入保护的状态，并且有足够的空间（至少 600KB）可以储存储文件案。
- 在下图中的 BIOS 信息内容只能参考，在您屏幕上所出现的信息和本图不一定完全相同。

1. 将主板附赠的驱动程序与应用程序光盘中的 AFUDOS 程序 (afudos.exe) 复制到开机软盘。
2. 开机后进入 DOS 模式，键入下列命令列：

```
afudos /o[filename]
```

在这里所指的「filename」，用户可以不超过八个位的方式来命名这个主文件名，并以不超过三个位的方式来命名扩展名。

```
A:\>afudos /oOLDBIOS1.ROM
```

主文件名 扩展名

3. 按下 <Enter> 按键，就可将 BIOS 程序复制到软盘。

```
A:\>afudos /oOLDBIOS1.ROM
AMI Firmware Update Utility - Version 1.10
Copyright (C) 2002 American Megatrends, Inc. All rights reserved.
  Reading flash .... done
A:\>
```

当 BIOS 程序复制至软盘的程序完成之后，就会回到 DOS 窗口画面。

升级 BIOS 程序

请依照以下步骤使用 AFUDOS 程序升级 BIOS 程序。

1. 从华硕网站 (www.asus.com.cn) 下载最新的 BIOS 文件，将文件储存在开机软盘中。



请准备一张纸将 BIOS 的文件名写下来，因为在升级过程中，您必须键入正确的 BIOS 文件名称。

2. 将 AFUDOS.EXE 程序由驱动程序及应用程序光盘中复制到存有 BIOS 文件的开机软盘中。
3. 开机后进入 DOS 模式，键入下列命令列：

```
afudos /i[filename]
```

上列当中的「filename」指的就是由驱动程序及应用程序光盘拷贝至启动盘的最新（或原始的）BIOS 程序。

```
A:\>afudos /iA8VMX.ROM
```

4. AFUDOS 程序验证文件后就会开始升级 BIOS 程序。

```
A:\>afudos /iA8VMX.ROM
AMI Firmware Update Utility - Version 1.10
Copyright (C) 2002 American Megatrends, Inc. All rights reserved.
  Reading file ..... done
  Erasing flash .... done
  Writing flash .... 0x0008CC00 (9%)
```



请勿在升级 BIOS 程序文件时关闭或重新启动系统！此举将会导致系统损毁！

5. 当 BIOS 程序升级的程序完成之后，就会回到 DOS 窗口画面，然后再重新开机。

```
A:\>afudos /iA8VMX.ROM
AMI Firmware Update Utility - Version 1.10
Copyright (C) 2002 American Megatrends, Inc. All rights reserved.
  Reading file ..... done
  Erasing flash .... done
  Writing flash .... 0x0008CC00 (9%)
  Verifying flash .. done
A:\>
```

2.1.4 使用 CrashFree BIOS 2 程序恢复 BIOS 程序

华硕最新自行研发的 CrashFree BIOS 2 工具程序，让您在当 BIOS 程序和数据被病毒入侵或毁损时，可以轻松地从驱动程序及应用程序光盘中，或是从含有最新或原始的 BIOS 文件的软盘中恢复 BIOS 程序的数据。



1. 在运行升级 BIOS 程序之前，请准备随主板附赠的驱动程序及实用光盘程序，或是存有 BIOS 文件的软盘。
2. 请确认在软盘中的 BIOS 文件有重新命名为「A8VMX.ROM」。

使用软盘恢复 BIOS 程序

请依照以下步骤使用软盘恢复 BIOS 程序。

1. 启动系统。
2. 将存有原始的或最新的 BIOS 程序的软盘放入软驱中。
3. 接著会显示如下图所示的信息，并自动检查软盘中所存有的原始的或最新的 BIOS 文件。

```
Bad BIOS checksum. Starting BIOS recovery...
Checking for floppy...
```

若是所有升级所需的文件都可以在软盘中读取得到，就会开始进行 BIOS 程序升级的程序。

```
Bad BIOS checksum. Starting BIOS recovery...
Checking for floppy...
Floppy found!
Reading file "A8VMX.ROM". Completed.
Please turn off your system and turn on again to get system back.
```



请勿在升级 BIOS 程序文件时关闭或重新启动系统！此举将会导致系统损毁！

4. 当系统升级完成时，请重新开机。

使用应用程序光盘恢复 BIOS 程序

请依照以下步骤恢复 BIOS 程序。

1. 将软驱中的软盘取出，然后启动系统。
2. 将驱动程序及应用程序光盘放入光驱。
3. 接著会显示如下图所示的信息，并自动检查软盘中原始的或最新的 BIOS 文件。

```
Bad BIOS checksum. Starting BIOS recovery...
Checking for floppy...
```

当系统检测软驱内并无置放软盘，系统会自动检测光驱内是否有光盘与文件。

```
Bad BIOS checksum. Starting BIOS recovery...
Checking for floppy...
Floppy not found!
Checking for CD-ROM...
CD-ROM found.
Reading file "A8VMX.ROM". Completed.
Please turn off your system and turn on again to get system back.
```



请勿在升级 BIOS 程序文件时关闭或重新启动系统！此举将会导致系统损毁！

4. 当 BIOS 升级完成时，请重新开机。



在驱动程序及应用程序光盘中的 BIOS 程序文件也许并非为最新的 BIOS 文件版本，请至华硕网站 (<http://www.asus.com.cn>) 来下载最新的 BIOS 文件。

2.1.5 华硕在线升级

华硕在线升级程序是一套可以让您在 Windows 操作系统下，用来管理、储存与升级主板 BIOS 文件的应用程序。您可以使用华硕在线升级程序来运行以下的功能：

1. 储存系统现有的 BIOS 程序。
2. 从网络上下载最新的 BIOS 程序。
3. 从升级的 BIOS 文件升级 BIOS 程序。
4. 直接从网络上下载并升级 BIOS 程序。
5. 查看 BIOS 程序的版本。

这个程序可以在主板附赠的驱动程序及应用程序光盘中找到。



在使用华硕在线升级程序之前，请先确认您已经经由内部网络对外连接，或者经由互联网服务供应商（ISP）所提供的连线方式连接到互联网上互联网。

安装华硕在线升级程序

请依照以下的步骤安装华硕在线升级程序。

1. 将驱动程序及应用程序光盘放入光驱中，会出现「驱动程序」菜单。
2. 点选「应用程序」标签，然后点选「华硕在线升级程序 VX.XX.XX」。请参考 3-3 一节中应用程序的窗口画面。
3. 华硕在线升级程序就会复制到系统中。



在您要使用华硕在线升级程序来升级 BIOS 程序之前，请先将其其他所有的应用程序关闭。

使用网络升级 BIOS 程序

请依照以下步骤使用网络升级 BIOS 程序。

1. 点选「开始→程序→ASUS→ASUSUpdate→ASUSUpdate」运行华硕在线升级主程序。



2. 在下拉式菜单中选择 Update BIOS from the Internet, 然后按下「Next」继续。



3. 请选择离您最近的华硕 FTP 站台可避免网络阻塞, 或者您也可以直接选择「Auto Select」由系统自行决定。按下「Next」继续。



- 接著再选择您欲下载的 BIOS 版本。按下「Next」继续。
- 最后再跟著画面上的指示完成 BIOS 升级的程序。



华硕在线升级程序可以自行通过网络下载 BIOS 程序。经常的升级才能获得最新的功能。



使用 BIOS 文件升级 BIOS 程序

请依照以下步骤使用 BIOS 文件升级 BIOS 程序。

- 点选「开始→程序→A S U S → ASUSUpdate→ASUSUpdate」运行华硕在线升级主程序。
- 在下拉式菜单中选择 Update BIOS from a file, 然后按下「Next」继续。
- 在「开启」的窗口中选择 BIOS 文件的所在位置，然后点选「储存」。
- 最后再依照屏幕画面的指示来完成 BIOS 升级的程序。



2.2 BIOS 程序设置

BIOS (Basic Input and Output System; 基本输入输出系统) 是每一部电脑用来记忆周边硬件相关设置, 让电脑正确管理系统运行的程序, 并且提供一个菜单式的使用接口供用户自行修改设置。经由 BIOS 程序的设置, 您可以改变系统设置值、调整电脑内部各项元件参数、更改系统性能以及设置电源管理模式。如果您的电脑已是组装好的系统, 那么 BIOS 应该已经设置好了。如果是这样, 在后面我们会说明如何利用 BIOS 设置程序来做更进一步的设置, 特别是硬盘型态的设置。

如果您是自行组装主板, 那么, 在重新设置系统, 或是当您看到了 RUN SETUP 的信息时, 您必须输入新的 BIOS 设置值。有时候您可能需要重新设置电脑开机密码, 或是更改电源管理模式的设置等, 您都需要使用到 BIOS 的设置。

本主板使用 Flash ROM 内存芯片, BIOS 程序就储存在这个 Flash ROM 芯片中。利用快闪内存升级应用程序, 再依本节所述的步骤进行, 可以下载并升级成新版的 BIOS。由于储存 BIOS 的只读内存平时只能读取不能写入, 因此您在 BIOS 中的相关设置, 譬如时间、日期等等, 事实上是储存在随机存取内存 (CMOS RAM) 中, 通过电池将其数据保存起来, 因此, 即使电脑的电源关闭, 其数据仍不会流失 (随机存取内存可以写入数据, 但若无电源供应, 数据即消失)。当您打开电源时, 系统会读取储存在随机存取内存中 BIOS 的设置, 进行开机测试。

在开机之后, 系统仍在自我测试 (POST, Power-On Self Test) 时, 按下 <DELETE> 键, 就可以启动设置程序。如果您超过时间才按 <DELETE> 键, 那么自我测试会继续运行, 并阻止设置程序的启动。在这种情况下, 如果您仍然需要运行设置程序, 请按机箱上的 <RESET> 键或 <Ctrl> + <Alt> + <Delete> 重新开机。

华硕 BIOS 设置程序以简单容易使用为理念, 菜单方式的设计让您可以轻松浏览选项, 进入次菜单单选您要的设置, 假如您不小心做错误的设置, 而不知道如何补救时, 本设置程序提供一个快捷键直接恢复到上一个设置, 这些将在以下的章节中有更进一步的说明。



1. BIOS 程序的出厂缺省值可让系统运行处于最佳性能, 但是若系统因您改变 BIOS 程序而导致不稳定, 请读取出厂缺省值来保持系统的稳定。请参阅「2.7 离开 BIOS 程序」一节中「Load Setup Defaults」项目的详细说明。
2. 在本章节的 BIOS 程序画面只能参考, 将可能与您所见到的画面有所差异。
3. 请至华硕网站 (<http://www.asus.com.cn>) 下载最新的 BIOS 程序文件来获得最新的 BIOS 程序信息。

2.2.1 BIOS 程序菜单介绍

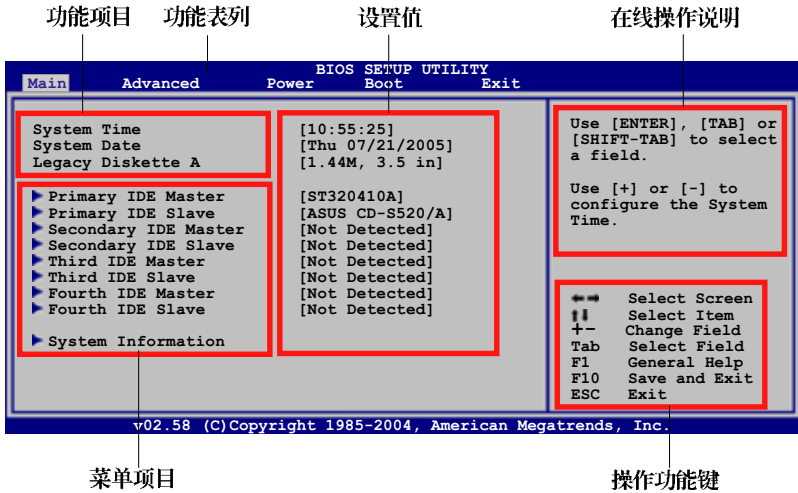

2.2.2 程序功能表列说明

BIOS 设置程序最上方各菜单功能说明如下：

- Main 本项目提供系统基本设置。
- Advanced 本项目提供系统高级功能设置。
- Power 本项目提供电源管理模式设置。
- Boot 本项目提供开机磁盘设置。
- Exit 本项目提供离开 BIOS 设置程序与出厂缺省值还原功能。

使用左右方向键移动选项，可切换至另一个菜单画面。

2.2.3 操作功能键说明

在菜单画面的右下方为操作功能键说明，请参照功能键说明来选择及改变各项功能。



操作功能键将因功能页面的不同而有所差异。

2.2.4 菜单项目

于功能表列选定选项时，被选择的选项将会反白，如右图红线所框选的地方，即选择 Main 菜单所出现的项目。

点选菜单中的其他项目（例如：Advanced、Power、Boot 与 Exit）也会出现该项目不同的选项。

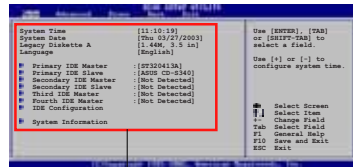

主菜单功能的菜单项目

2.2.5 子菜单

在菜单画面中，若功能选项前面有一个小三角形标记，代表此为子菜单，您可利用方向键来选择，并按下 <Enter> 键来进入子菜单。

2.2.6 设置值

这些存在于菜单中的设置值是提供给用户选择与设置之用。这些项目中，有的功能选项仅为告知用户目前运行状态，并无法更改，那么此类项目就会以淡灰色显示。而可更改的项目，当您使用方向键移动项目时，被选择的项目以反白显示，代表这是可更改的项目。

2.2.7 设置窗口

在菜单中选择功能项目，然后按下 <Enter> 键，程序将会显示包含此功能所提供的选项小窗口，您可以利用此窗口来设置您所想要的设置。

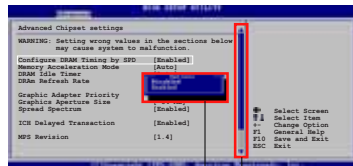

设置窗口

2.2.8 卷轴

卷轴

在菜单画面的右方若出现如右图的卷轴画面，即代表此项选项超过可显示的画面，您可利用上/下方向键或是 PageUp/PageDown 键来切换画面。

2.2.9 在线操作说明

在菜单画面的右上方为目前所选择的作用选项的功能说明，此说明会依选项的不同而自动更改。

2.3 主菜单 (Main Menu)

当您进入 BIOS 设置程序时，首先出现的第一个画面即为主菜单，内容如下图。



请参阅「2.2.1 BIOS 程序菜单介绍」一节来得知如何操作与使用本程序。

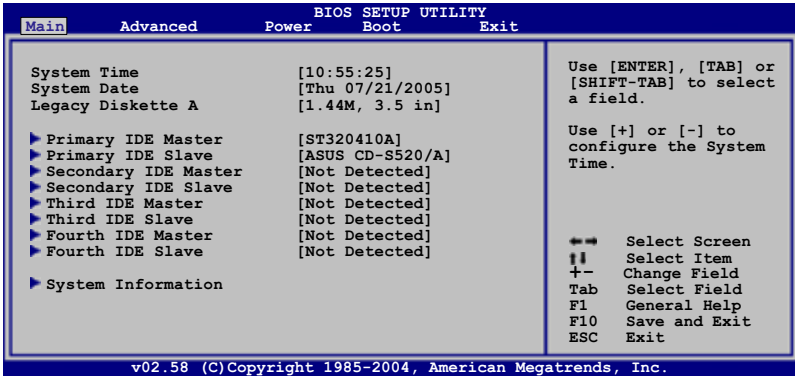

2.3.1 System Time [XX:XX:XXXX]

设置系统的时间（通常是目前的时间），格式分别为时、分、秒，有效值则为时（00 到 23）、分（00 到 59）、秒（00 到 59）。可以使用 <Tab> 或 <Tab> + <Shift> 组合键切换时、分、秒的设置，直接输入数字。

2.3.2 System Date [Day XX/XX/XXXX]

设置您的系统日期（通常是目前的日期），顺序是月、日、年，格式为月（1 到 12）、日（1 到 31）、年（到 2099）。使用 <Tab> 或 <Tab> + <Shift> 键切换月、日、年的设置，直接输入数字。

2.3.3 Legacy Diskette A [1.44M, 3.5 in.]

本项目储存了软驱的相关信息，设置值有：[Disabled] [360K, 5.25 in.] [1.2M, 5.25 in.] [720K, 3.5 in.] [1.44M, 3.5 in.] [2.88M, 3.5 in.]。

2.3.4 IDE 设备菜单 (Primary, Third and Fourth IDE Master/Slave)

当您进入 BIOS 程序时，程序会自动检测系统已存在的 IDE 设备，程序将 IDE 各通道的主副设备独立为单一选项，选择您想要的项目并按 <Enter> 键来进行各项设备的设置。

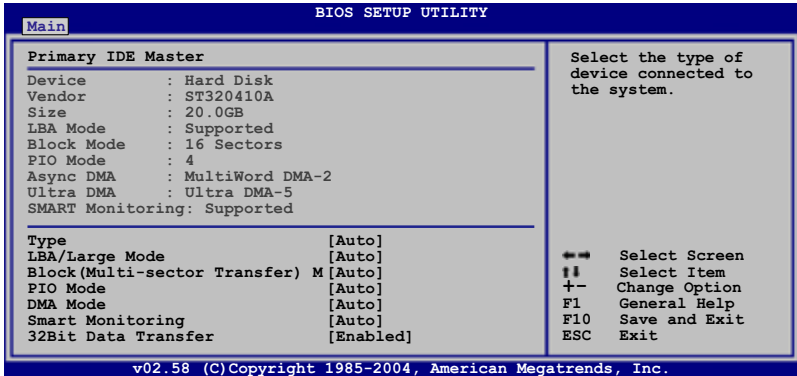

在画面中出现的各个字段 (Device、Vendor、Size、LBA Mode、Block Mode、PIO Mode、Async DMA、Ultra DMA 与 SMART monitoring) 的数值皆为 BIOS 程序自动检测设备而得。若字段显示为 N/A，代表没有设备连接于此系统。

Type [Auto]

本项目可让您选择 IDE 设备类型。选择 Auto 设置值可让程序自动检测与设置 IDE 设备的类型；选择 CDROM 设置值则是设置 IDE 设备为光学设备；而设置为 ARMD (ATAPI 可去除式媒体设备) 设置值则是设置 IDE 设备为 ZIP 软驱、LS-120 软驱或 MO MO 驱动器等。设置值有: [Not Installed] [Auto] [CDROM] [ARMD]。

LBA/Large Mode [Auto]

开启或关闭 LBA 模式。设置为 [Auto] 时，系统可自行检测设备是否支持 LBA 模式，若支持，系统将会自动调整为 LBA 模式供设备使用。设置值有: [Disabled] [Auto]。

Block (Multi-sector Transfer) [Auto]

开启或关闭数据同时传送多个磁区功能。当您设为 [Auto] 时，数据传送便可同时传送至多个磁区，若设为 [Disabled]，数据传送便只能一次传送一个磁区。设置值有: [Disabled] [Auto]。

PIO Mode [Auto]

选择 PIO 模式。设置值有：[Auto] [0] [1] [2] [3] [4]。

DMA Mode [Auto]

选择 DMA 模式。设置值有：[Auto] [SWDMA0] [SWDMA1] [SWDMA2] [MWDMA0] [MWDMA1] [MWDMA2] [UDMA0] [UDMA1] [UDMA2] [UDMA3] [UDMA4] [UDMA5] [UDMA6]。

SMART Monitoring [Auto]

开启或关闭自动检测、分析、报告技术 (Smart Monitoring, Analysis, and Reporting Technology)。设置值有：[Auto] [Disabled] [Enabled]。

32Bit Data Transfer [Disabled]

开启或关闭 32 位数据传输功能。设置值有：[Disabled] [Enabled]。

2.3.5 系统信息 (System Information)

本菜单可自动检测系统的 BIOS 版本、处理器与内存相关数据。

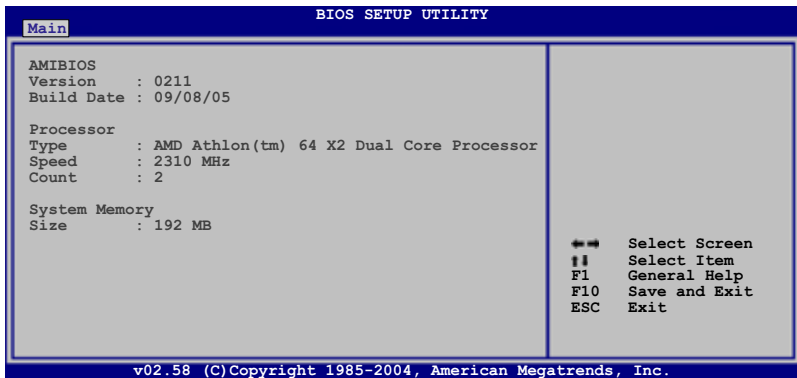

AMI BIOS

本项目显示目前所使用的 BIOS 程序数据。

Processor

本项目显示目前所使用的中央处理器。

System Memory

本项目显示目前所使用的内存条容量。

2.4 高级菜单 (Advanced menu)

高级菜单可让您改变中央处理器与其他系统设备的细部设置。



注意！在您设置本高级菜单的设置时，不正确的数值将导致系统损毁。

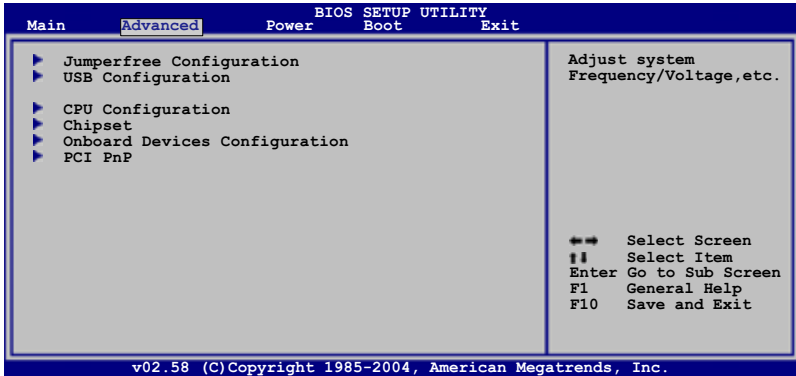

2.4.1 JumperFree 设置 (JumperFree Configuration)

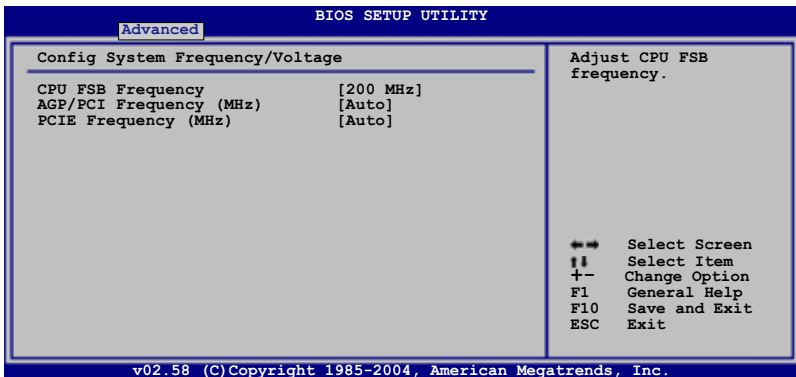

CPU FSB Frequency [200 MHz]

本项目用来设置 CPU 前端总线频率。设置值有：[200 MHz] [201 MHz] [203 MHz]... [300 MHz]。

AGP/PCI Frequency [Auto]

本项目可让您选择 AGP/PCI 的频率。设置值有：[Auto] [66.6/33.3] [75.4/37.7] [80/40]。

PCIe Frequency (MHz) [Auto]

本项目用来设置 PCI Express 频率。设置值有：[Auto] [Fixed Clock]。

2.4.2 USB 设备设置 (USB Configuration)

本菜单可让您更改 USB 设备的各项相关设置。

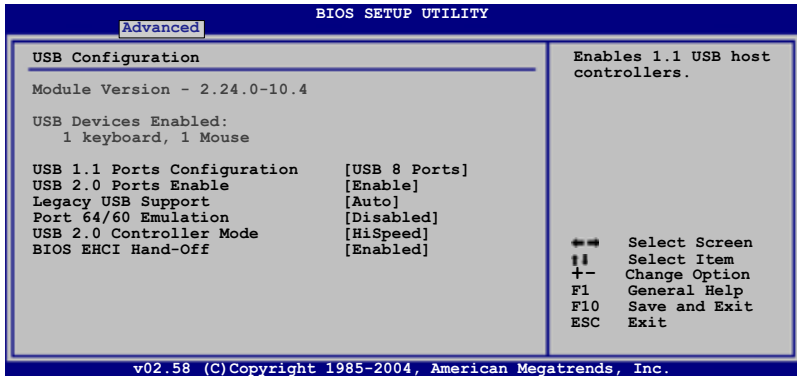

在 USB Devices Enabled 项目中会显示自动检测到的设备。若无连接任何设备，则会显示 None。

USB 1.1 Ports Configuration [USB 8 Ports]

本项目可让您开启 USB 1.1 连接端口的组数。设置值有：[Disabled] [USB 2 Ports] [USB 4 Ports] [USB 6 Ports] [USB 8 Ports]。

USB 2.0 Ports Enable [Enabled]

本项目可让您开启或关闭 USB 2.0 功能。设置值有：[Enabled] [Disabled]。

Legacy USB Support [Auto]

本项目用来启动或关闭支持 USB 设备功能。当设置为缺省值 [Auto] 时，系统可以在开机时便自动检测是否有 USB 设备存在，若是，则启动 USB 控制器；反之则不会启动。但是若您将本项目设置为 [Disabled] 时，那么无论是否存在 USB 设备，系统内的 USB 控制器都处于关闭状态。设置值有：[Disabled] [Enabled] [Auto]。

Port 64/60 Emulation [Disabled]

设置值有：[Disabled] [Enabled]。

USB 2.0 Controller Mode [HiSpeed]

本项目可用于设置 USB 2.0 控制器为 HiSpeed (480 Mbps) 或 FullSpeed (12 Mbps) 设置值有: [FullSpeed] [HiSpeed]。

BIOS EHCI Hand-Off [Enabled]

本项目可让您开启或关闭 USB 2.0 功能。设置值有: [Disabled] [Enabled]。

2.4.3 处理器设置 (CPU Configuration)

本项目可让您得知中央处理器各项信息与更改中央处理器的相关设置。

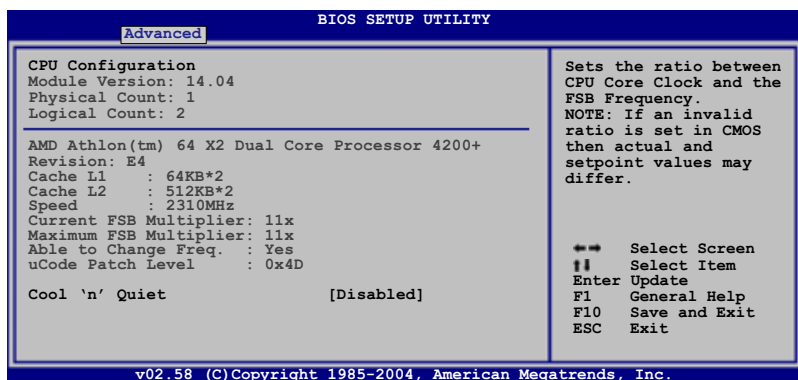

Cool 'n' Quiet [Disabled]

本项目用来启动或关闭 AMD Cool 'n' Quiet 功能。设置值有: [Enabled] [Disabled]。

2.4.4 芯片设置 (Chipset)

本菜单可让您更改芯片组的高级设置，请选择所需的项目并按一下 <Enter> 键以显示子菜单项目。

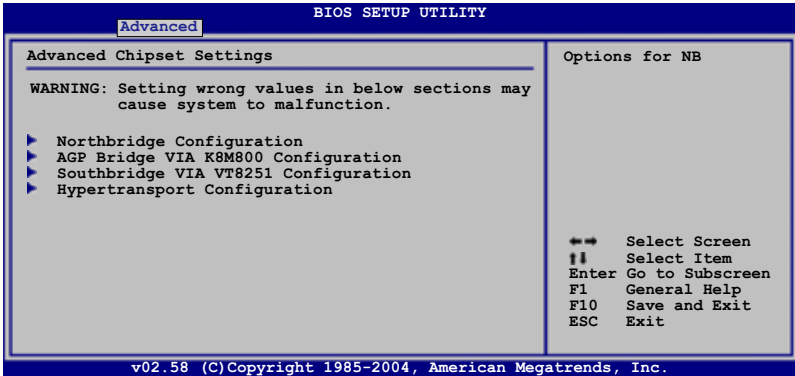

北桥设置

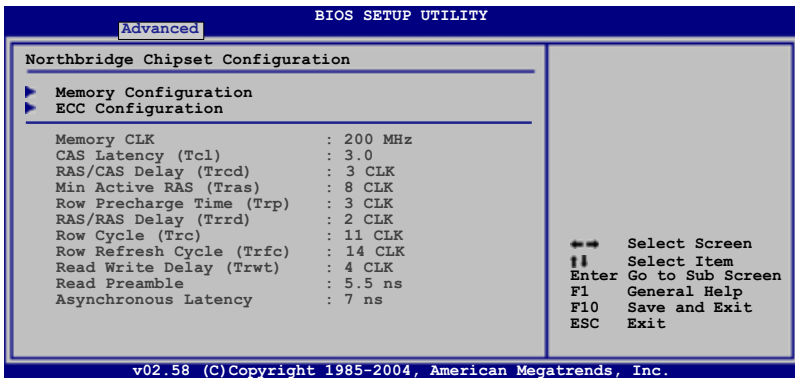

内存设置

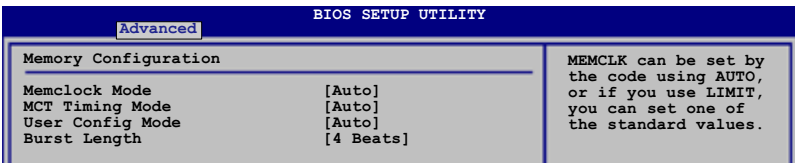

Memclock Mode [Auto]

设置为 [Auto]，BIOS 程序会自动设置内存操作时钟模式。设置为 [Limit]，您可以从标准数值中自行选择所需的模式。设置值有：[Auto] [Limit]。



以下的项目只有在 Memclock Mode 设置为 [Limit] 时才会出现。

Memclock Value [100 MHz]

本项目用来设置内存操作时钟数值。设置值有：[100 MHz] [133 MHz] [166 MHz] [183 MHz] [200 MHz] [216 MHz] [233 MHz] [250 MHz]。

MCT Timing Mode [Auto]

设置为 [Auto]，BIOS 程序会自动设置内存控制器 (MCT) 时序模式。设置为 [Manual] 则可以自行设置。设置值有：[Auto] [Manual]。



以下的项目只有在 MCT Timing Mode 设置为 [Manual] 时才会出现。

CAS Latency (CL) [2.5]

设置值有：[2.0] [2.5] [3.0]。

TRAS [8 CLK]

设置值有：[5 CLK] [6 CLK]~[15 CLK]。

TRP [4 CLK]

设置值有：[2 CLK] [3 CLK]~[6 CLK]。

TRCD [4 CLK]

设置值有：[2 CLK] [3 CLK]~[6 CLK]。

TRRD [2T]

设置值有：[2T] [3T] [4T]。

TRC [12T]

设置值有：[7T] [8T] [9T]~[22T]。

TRFC [24T]

设置值有：[9T] [10T] [11T]~[24T]。

TRWT [4 CLK]

设置值有：[1 CLK] [2 CLK]~[6 CLK]

User Config Mode [Auto]

设置值有：[Auto] [Manual]。

Burst length [4 Beats]

本项目用来设置内存周期 (burst length) 的时间长度。设置值有：[8 Beats] [4 Beats] [2 Beats]。

ECC 设置

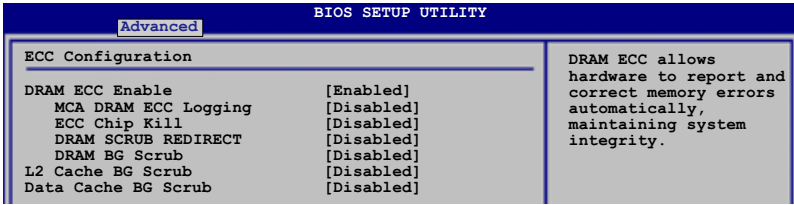

DRAM ECC Enable [Enabled]

本项目用来启动或关闭 DRAM 内存的 ECC (Error Correction Code) 功能，可以让硬件汇报并更正内存的错误，自动维持系统的正常运行。设置值有：[Disabled] [Enabled]。

MCA DRAM ECC Logging [Disabled]

本项目用来启动或关闭 MAC 结构下 DRAM 内存的 ECC 记录/回报功能。设置值有：[Disabled] [Enabled]。

ECC Chip Kill [Disabled]

本项目用来启动或关闭支持 ECC chip kill 技术的功能。设置值有：[Disabled] [Enabled]。

DRAM SCRUB REDIRECT [Disabled]

本项目用来启动或关闭 DRAM scrub redirect 功能，让系统可以在 DRAM 内存 ECC 功能发生错误时立即更正。设置值有：[Disabled] [Enabled]。

DRAM BG Scrub [Disabled]

本项目让 DRAM 内存更正内存的错误，让后续可以读取正确的信息。您可以在内存不是用来增进系统性能时使用本功能。设置值有：[Disabled] [40ns] [80ns] [160ns] [320ns] [640ns] [1.28us] [2.56us] [5.12us] [10.2us] [20.5 us] [41.0us] [81.9us] [163.8us] [327.7us] [655.4us] [1.31ms] [2.62ms] [5.24ms] [10.49ms] [20.97ms] [42.00ms] [84.00ms]。



若是启动 AMD 节点插入功能，BIOS 程序会强制将 DRAM 停止。

L2 Cache BG Scrub [Disabled]

本项目让 L2 Data Cache RAM 在系统闲置时更正错误。设置值有：[Disabled] [40ns] [80ns] [160ns] [320ns] [640ns] [1.28us] [2.56us] [5.12us] [10.2us] [20.5 us] [41.0us] [81.9us] [163.8us] [327.7us] [655.4us] [1.31ms] [2.62ms] [5.24ms] [10.49ms] [20.97ms] [42.00ms] [84.00ms]。

Data Cache BG Scrub [Disabled]

本项目让 L2 Data Cache RAM 在系统闲置时更正错误。设置值有：
[Disabled] [40ns] [80ns] [160ns] [320ns] [640ns] [1.28us] [2.56us]
[5.12us] [10.2us] [20.5 us] [41.0us] [81.9us] [163.8us] [327.7us]
[655.4us] [1.31ms] [2.62ms] [5.24ms] [10.49ms] [20.97ms] [42.00ms]
[84.00ms]。

AGP VIA K8M800 桥接设置 (AGP Bridge VIA K8M800 Configuration)

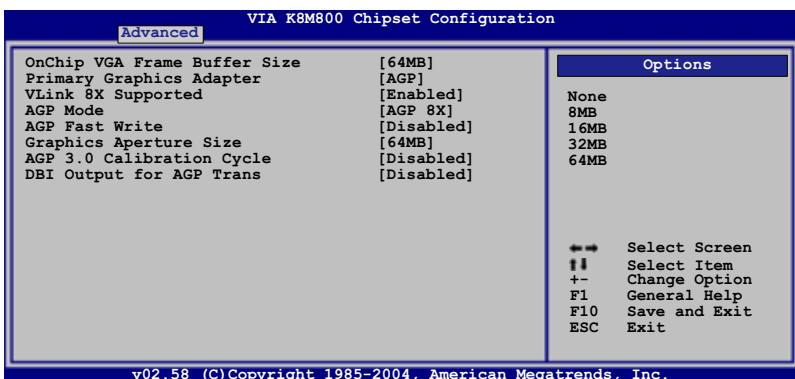

OnChip VGA Frame Buffer Size [64MB]

本项目用来设置主板内置的显示图形系统中的缓冲存储器大小。设置值有：[None] [8MB] [16MB] [32MB] [64MB]。

Primary Graphics Adapter [AGP]

本项目用来选择做为开机主要的显示设备控制器。设置值有：[PCI] [AGP]。

VLink 8X Supported [Enabled]

本项目用来启动或关闭支持 VLink 8X 功能。设置值有：[Disabled] [Enabled]。

AGP Mode [AGP 8X]

本项目用来设置 AGP 模式。设置值有：[8X] [4X]。

AGP Fast Write [Disabled]

本项目用来启动或关闭 AGP 快速写入功能。设置值有：[Disabled] [Enabled]。

Graphics Aperture Size [64MB]

本项目用来设置显卡共用内存的大小。设置值有：[256MB] [128MB] [64MB] [32MB]。

AGP 3.0 Calibration Cycle [Disabled]

设置值有：[Disabled] [Enabled]。

DBI Output for AGP Trans [Disabled]

设置值有：[Disabled] [Enabled]。

南桥 VIA VT8251 设置

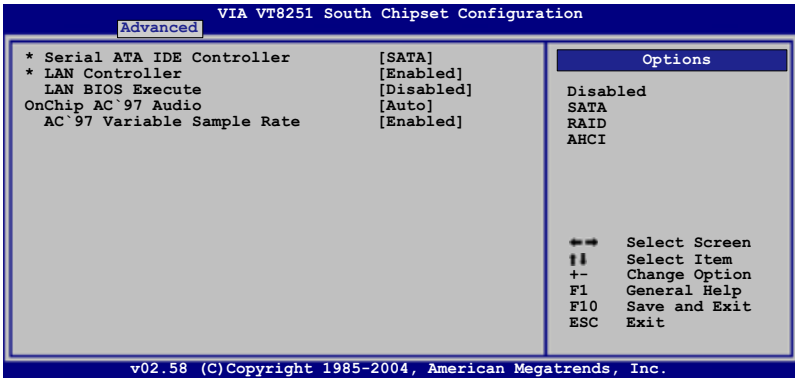

Serial ATA IDE Controller [SATA]

本项目用来设置 Serial ATA 模式。设置值有：[Disabled] [SATA] [RAID] [AHCI]。

Serial-ATA BOOTROM [Disabled]

本项目用来启动或关闭 Serial ATA 开机只读内存 (BootROM)。设置值有：[Disabled] [Enabled]。当本项目设置为 [Disabled] 时，无法使用 RAID 功能。



上述项目只有在 Serial ATA IDE Controller 设置为 [RAID] 或 [AHCI] 时才会出现。

LAN Controller [Enabled]

本项目用来启动或关闭内置网络功能。设置值有：[Disabled] [Enabled]。

LAN BIOS Execute [Disabled]

本项目用来启动或关闭主板内置网络控制器的 BIOS execute 功能。设置值有：[Disabled] [Enabled]。

OnChip AC' 97 Audio [Auto]

本项目用来启动或关闭 AC'97 编解码功能。设置值有：[Disabled] [Enabled]。

AC' 97 Variable Sample Rate [Enabled]

设置值有：[Disabled] [Enabled]。

HyperTransport 设置 (HyperTransport Configuration)

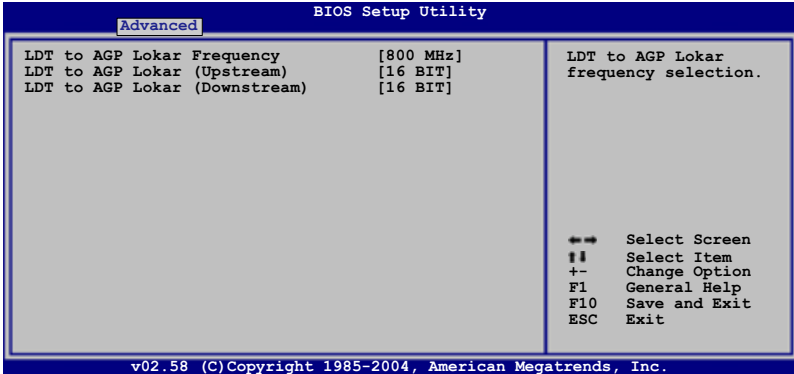

LDT to AGP Lokar Frequency [800 MHz]

本项目用来设置 LDT 到 AGP Lokar 频率。设置值有：[200 MHz] [400 MHz] [600 MHz] [800 MHz]。

LDT to AGP Lokar (Upstream) [16 BIT]

设置值有：[8 BIT] [16 BIT]。

LDT to AGP Lokar (Downstream) [16 BIT]

设置值有：[8 BIT] [16 BIT]。

2.4.5 内置设备设置 (OnBoard Devices Configuration)

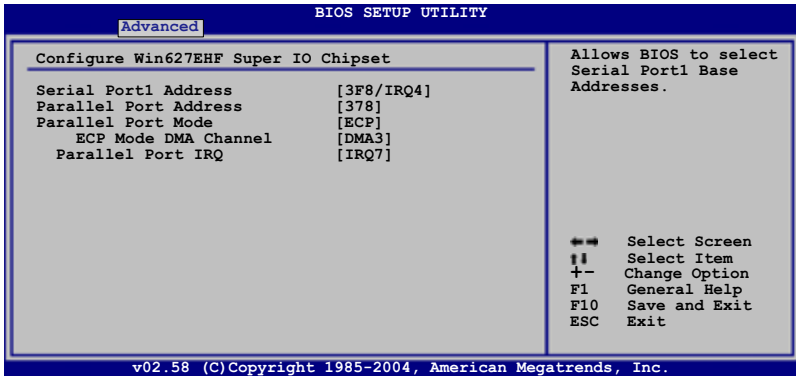

Serial Port1 Address [3F8/IRQ4]

本项目可以设置串口 COM 1 的地址。设置值有: [Disabled] [3F8/IRQ4] [2F8/IRQ3] [3E8/IRQ4] [2E8/IRQ3]。

Parallel Port Address [378]

本项目可让您选择并口所使用的地址。设置值有: [Disabled] [378] [278] [3BC]。

Parallel Port Mode [ECP]

本项目可让您设置 Parallel Mode 模式。设置值有: [Normal] [Bi-Directional] [EPP] [ECP]。

ECP Mode DMA Channel [DMA3]

当 Parallel Port Mode 设置为 [ECP] 时, 本项目才会出现。本项目用来设置 Parallel Port ECP DMA。设置值有: [DMA0] [DMA1] [DMA3]。

EPP Version [1.9]

本项目用来选择并口 EPP 版本。本项目只有在 Parallel Port Mode 设置为 [EPP] 时才会出现。设置值有: [1.9] [1.7]。

Parallel Port IRQ [IRQ 7]

设置值有: [IRQ5] [IRQ7]。

2.4.6 PCI 即插即用设备 (PCI PnP)

本菜单可让您更改 PCI/PnP 设备的高级设置，其包含了供 PCI/PnP 设备所使用的 IRQ 地址与 DMA 通道资源与内存区块大小设置。



注意！在您进行本高级菜单的设置时，不正确的数值将导致系统损毁。

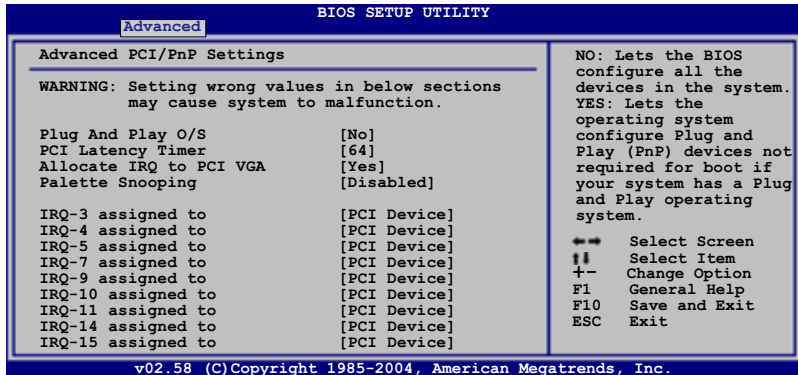

Plug and Play O/S [No]

当设为 [No]，BIOS 程序会自行调整所有设备的相关设置。若您安装了支持即插即用功能的操作系统，请设为 [Yes]。设置值有：[No] [Yes]。

PCI Latency Timer [64]

本项目可让您选择 PCI 信号计时器的延迟时间。设置值有：[32] [64] [96] [128] [160] [192] [224] [248]。

Allocate IRQ to PCI VGA [Yes]

本项目可让您决定是否自行指定 PCI 接口显卡的 IRQ 中断地址。当设置为 [Yes]，您可以通过 BIOS 程序自行指定 PCI 接口显卡的 IRQ 中断地址。设置值有：[Yes] [No]。

Palette Snooping [Disabled]

有一些非标准结构的显卡，如 MPEG 或是图形加速卡，也许会有运行不正常的情况发生。将这个项目设置在 [Enabled] 可以改善这个问题。如果您使用的是标准 VGA 显卡，那么请保留缺省值 [Disabled]。设置值有：[Disabled] [Enabled]。

IRQ-xx assigned to [PCI Device]

当设置为 [PCI Device]，指定的 IRQ 地址可以让 PCI/PnP 硬件设备使用。当设置为 [Reserved]，IRQ 地址会保留给 ISA 硬件设备使用。设置值有：[PCI Device] [Reserved]。

2.5 电源管理 (Power menu)

本菜单可让您调整高级电源管理 (APM) 的设置。

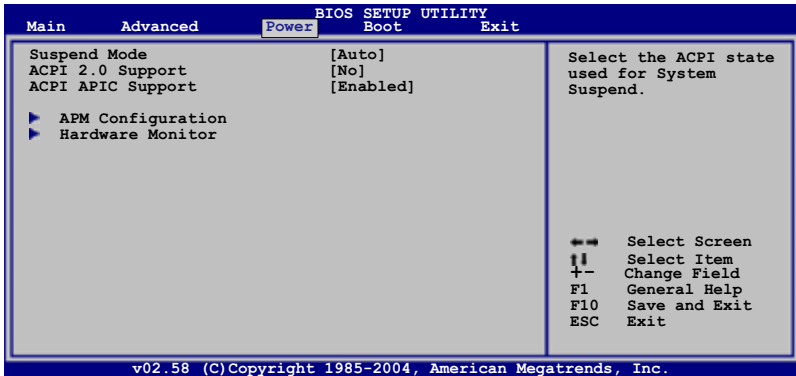

2.5.1 Suspend Mode [Auto]

本项目用来选择系统节电功能。设置值有：[S1 (POS) only] [S3 only] [Auto]。

2.5.2 ACPI 2.0 Support [No]

本项目可让您开启或关闭 ACPI 2.0 支持模式。设置值有：[No] [Yes]。

2.5.3 ACPI APIC Support [Enabled]

本项目可让您决定是否增加 ACPI APIC 表单至 RSDT 指示清单。设置值有：[Disabled] [Enabled]。

2.5.4 高级电源管理设置 (APM Configuration)

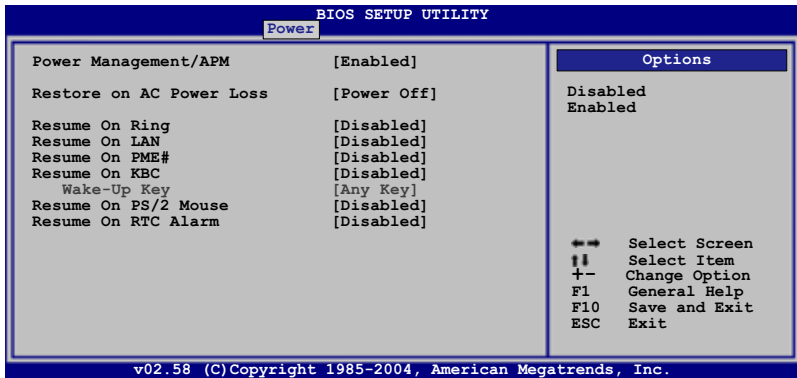

Power Management/APM [Enabled]

本项目可让您开启或关闭电源管理 / 高级电源管理功能。设置值有：[Disabled] [Enabled]。

Restore on AC Power Loss [Power Off]

若设置为 [Power Off]，则当系统在电源中断之后电源将维持关闭状态。若设置为 [Power On]，当系统在电源中断之后重新开启。若设置为 [Last State]，会将系统设置恢复到电源未中断之前的状态。设置值有：[Power Off] [Power On] [Last State]。

Resume On Ring [Disabled]

当电脑在软关机状态下，当调制解调器接收到信号时，设置为 [Enabled] 则系统重新开启；设置为 [Disabled] 则是关闭这项功能。设置值有：[Disabled] [Enabled]。

Resume On LAN [Disabled]

本项目设置为 [Enabled] 时，可以通过 PCI 局域网或调制解调器卡来开启系统。使用本功能，您的 ATX 电源在 +5VSB 电压上，必须能提供至少 1 安培的电流。设置值有：[Enabled] [Disabled]。

Resume On PME# [Disabled]

当电脑在软关机状态下，设置为 [Enabled] 时启动 PME# 唤醒功能。设置值有：[Disabled] [Enabled]。

Resume On KBC [Disabled]

设置值有：[Disabled] [Enabled]。



当 Resume On KBC 项目设置为 [Enabled] 时，Wake-up Key 才能让用户自行设置。

Wake-Up Key [Any Key]

本项目可让您使用键盘上的任何按键特定按键来启动系统。使用本功能，您的 ATX 电源在 +5VSB 电压上，必须能提供至少 1 安培的电流。设置值有：[Any key] [Specific Key]。

Resume On PS/2 Mouse [Disabled]

当设置为 [Enabled] 时本参数允许您使用 PS/2 滑开启系统电源。使用本功能，您的 ATX 电源在 +5VSB 电压上，必须能提供至少 1 安培的电流。设置值有：[Disabled] [Enabled]。

Resume On RTC Alarm [Disabled]

本项目让您开启或关闭实时时钟（RTC）唤醒功能，当您设为 [Enabled] 时，将出现 RTC Alarm Date、RTC Alarm Hour、RTC Alarm Minute 与 RTC Alarm Second 子项目，您可自行设置时间让系统自动开机。设置值有：[Disabled] [Enabled]。

2.5.5 系统监控功能 (Hardware Monitor)

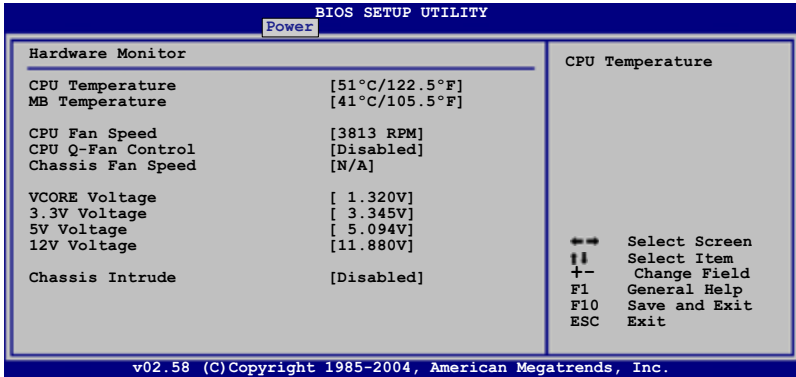

CPU Temperature [xxx°C/xxx°F] or [Ignore]

MB Temperature [xxx°C/xxx°F] or [Ignore]

本系列主板具备了中央处理器以及主板的温度探测器，可自动检测并显示目前主板与处理器的温度。

CPU Fan Speed [xxxxRPM] or [Ignore]

为了避免系统因为过热而造成损坏，本系列主板备有中央处理器风扇的转速 RPM (Rotations Per Minute) 监控，所有的风扇都设置了转速安全范围，一旦风扇转速低于安全范围，华硕智能型主板就会发出警报，通知用户注意。

CPU Q-Fan Control [Disabled]

本项目用来启动或关闭 ASUS Q-Fan 功能，ASUS Q-Fan 能视个人的需求，来为系统调整适合的风扇速率。当本项目为 [Enabled] 时，Fan Speed Ratio 项目就会出现。设置值有：[Ignored] [Enabled]。



只有在您开启 CPU Q-Fan Control 功能时，CPU Fan Ratio 与 CPU Target Temperature 选项才会出现。

CPU Fan Ratio [Auto]

本项目能让您为系统选择最适合的风扇速率。[Auto] 为风扇速率缺省值。如果您安装了其他的附加设备或是系统需要更好的散热效率，可将速率调高。本项目仅会在 CPU Q-Fan Control 设为 [Enabled] 时出现。设置值有：[Auto] [90%] [80%] [70%] [60%]。

CPU Target Temperature [xx°C]

本项目用来设置处理器在到达多少温度时，处理器的风扇就会增加转速来降低处理器的温度。

Chassis Fan Speed [N/A] or [Ignored]

为了避免系统因为过热而造成损坏，本系列主板备有机箱内的风扇转速 RPM (Rotations Per Minute) 监控，所有的风扇都设置了转速安全范围，一旦风扇转速低于安全范围，华硕智能型主板就会发出警讯，通知用户注意。

VCORE Voltage, 3.3V Voltage, 5V Voltage, 12V Voltage

本系列主板具有电压监视的功能，用来确保主板以及 CPU 接受正确的电压，以及稳定的电流供应。

Chassis Intrude [Disabled]

本项目用来启动或关闭机箱开启警示功能。设置值有：[Disabled] [Enabled]。

2.6 启动菜单 (Boot menu)

本菜单可让您改变系统启动设备与相关功能。

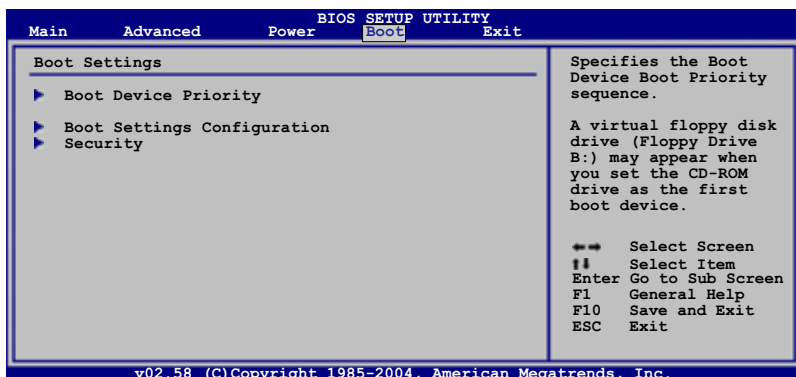

2.6.1 启动设备顺序 (Boot Device Priority)

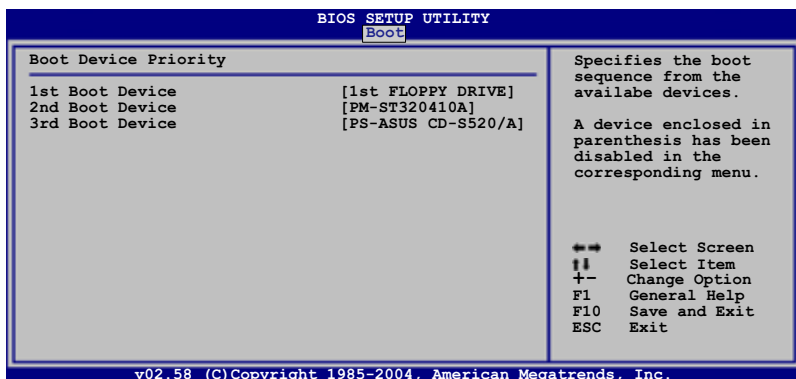

1st~xxth Boot Device [1st Floppy Drive]

本项目让您自行选择开机磁盘并排列开机设备顺序。依照 1st、2nd、3rd 顺序分别代表其开机设备顺序。而设备的名称将因使用的硬件设备不同而有所差异。设置值有：[xxxxx Drive] [Disabled]。

2.6.2 启动选项设置 (Boot Settings Configuration)

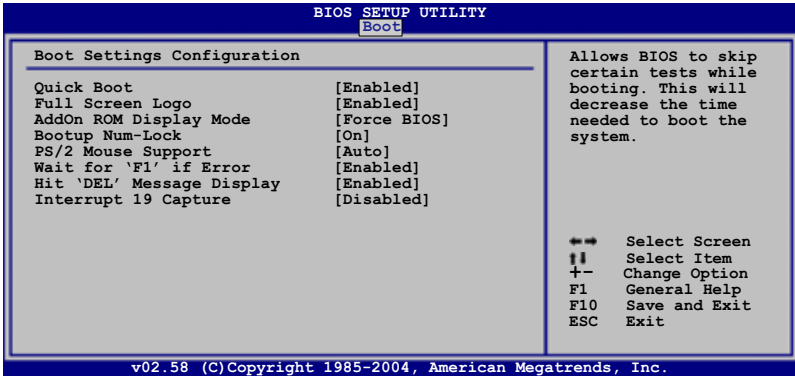

Quick Boot [Enabled]

本项目可让您决定是否要略过主板的自我测试功能 (POST)，开启本项目将可加速开机的时间。当设置为 [Disabled] 时，BIOS 程序会运行所有的自我测试功能。设置值有：[Disabled] [Enabled]。

Full Screen Logo [Enabled]

若您要使用个性化开机画面，请将本项目设置为启用 [Enable]。设置值有：[Disabled] [Enabled]。



如果您欲使用华硕 MyLogo™ 功能，请务必将 Full Screen Logo 项目设置为 [Enabled]。

Add On ROM Display Mode [Force BIOS]

本项目让您设置选购设备固件程序的显示模式。设置值有：[Force BIOS] [Keep Current]。

Bootup Num-Lock [On]

本项目让您设置在开机时 NumLock 键是否自动启动。设置值有：[Off] [On]。

PS/2 Mouse Support [Auto]

本项目可让您开启或关闭支持 PS/2 鼠标功能。设置值有：[Disabled] [Enabled] [Auto]。

Wait for 'F1' If Error [Enabled]

当您本项目设为 [Enabled]，那么系统在开机过程出现错误信息时，将会等待您按下 <F1> 键确认才会继续进行开机程序。设置值有：[Disabled] [Enabled]。

Hit 'DEL' Message Display [Enabled]

当您将本项目设为 [Enabled] 时，系统在开机过程中会出现「Press DEL to run Setup」信息。设置值有：[Disabled] [Enabled]。

Interrupt 19 Capture [Disabled]

当您使用某些 PCI 扩展卡有内置固件程序（例如：SCSI 扩展卡），如果有需要通过 Interrupt 19 启动，则请将本项目设为 [Enabled]。设置值有：[Disabled] [Enabled]。

2.6.3 安全性菜单 (Security)

本菜单可让您改变系统安全设置。

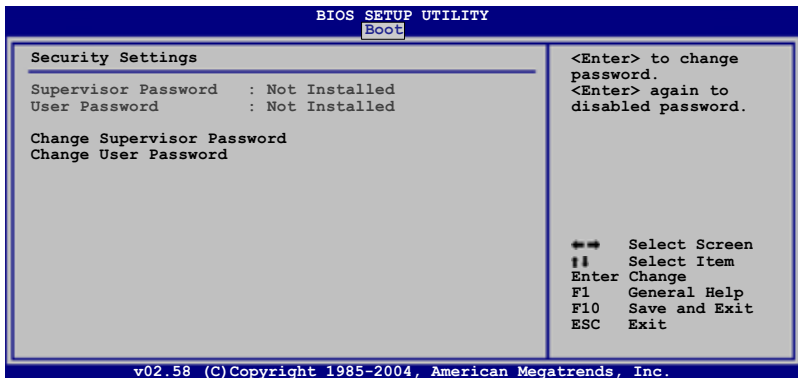

Change Supervisor Password (更改系统管理员密码)

本项目是用于更改系统管理员密码。本项目的运行状态会于画面上方以淡灰色显示。缺省值为 **Not Installed**。当您设置密码后，则此项目会显示 **Installed**。

请依照以下步骤设置系统管理员密码 (Supervisor Password)：

1. 选择 **Change Supervisor Password** 项目并按下 **<Enter>**。
2. 于 **Enter Password** 窗口出现时，输入欲设置的密码，可以是六个字节内的英文、数字与符号，输入完成按下 **<Enter>**。
3. 按下 **<Enter>** 后 **Confirm Password** 窗口会再次出现，再一次输入密码以确认密码正确。密码确认无误时，系统会出现 **Password Installed** 信息，代表密码设置完成。若出现 **Password do not match!** 信息，代表于密码确认时输入错误，请重新输入一次。此时画面上方的 **Supervisor Password** 项目会显示 **Installed**。

若要更改系统管理员的密码，请依照上述程序再运行一次密码设置。

若要清除系统管理员密码，请选择 **Change Supervisor Word**，并于 **Enter Password** 窗口出现时，直接按下 <Enter>，系统会出现 **Password uninstalled** 信息，代表密码已经清除。



若您忘记设置的 BIOS 密码，可以采用清除 CMOS 实时钟 (RTC) 内存。请参阅「2.6 跳线选择区」一节取得更多信息。

当您设置系统管理者密码之后，会出现下列选项让您更改其他安全方面的设置。



User Access Level [Full Access]

当您设置系统管理员密码后，本项目将会出现。本项目可让您选择 BIOS 程序存取限制权限等级，若用户没有输入系统管理员密码，则需依照权限等级存取 BIOS 程序。设置值有：[No Access] [View Only] [Limited] [Full Access]。

No Access 用户无法存取 BIOS 程序。

View Only 允许用户读取 BIOS 程序但无法更改任何项目。

Limited 允许用户仅能存取 BIOS 程序的某些项目。例如：系统时间。

Full Access 允许用户存取完整的 BIOS 程序。

Change User Password (更改用户密码)

本项目是用于更改用户密码，运行状态会于画面上方以淡灰色显示，缺省值为 **Not Installed**。当您设置密码后，则此项目会显示 **Installed**。

设置用户密码 (User Password)：

1. 选择 **Change User Password** 项目并按下 <Enter>。
2. 在 **Enter Password** 窗口出现时，请输入欲设置的密码，可以是六个字节内的英文、数字与符号。输入完成按下 <Enter>。

3. 接著会再出现 **Confirm Password** 窗口，再一次输入密码以确认密码正确。密码确认无误时，系统会出现 **Password Installed.** 信息，代表密码设置完成。若出现 **Password do not match!** 信息，代表于密码确认时输入错误，请重新输入一次。此时画面上方的 **User Password** 项目会显示 **Installed**。

若要更改用户的密码，请依照上述程序再运行一次密码设置。

若要清除密码，请再选择 **Change User Word**，并于 **Enter Password** 窗口出现时，直接按下 **<Enter>**，系统会出现 **Password uninstalled.** 信息，代表密码已经清除。

Password Check [Setup]

当您将本项目设为 **[Setup]**，BIOS 程序会于用户进入 BIOS 程序设置画面时，要求输入用户密码。若设为 **[Always]** 时，BIOS 程序会在开机过程亦要用用户输入密码。设置值有：**[Setup]** **[Always]**。

2.7 离开 BIOS 程序 (Exit menu)

本菜单可让您读取 BIOS 程序出厂缺省值与离开 BIOS 程序。

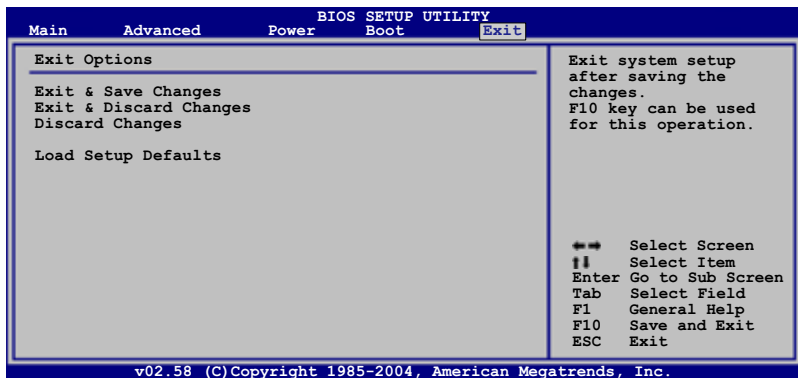

按下 **<Esc>** 键并不会立即离开 BIOS 程序，要从此菜单上选择适当的项目，或按下 **<F10>** 键才会离开 BIOS 程序。

Exit & Save Changes

当您调整 BIOS 设置完成后，请选择本项目以确认所有设置值存入 CMOS 内存内。按下 <Enter> 键后将出现一个询问窗口，选择 [Yes]，将设置值存入 CMOS 内存并离开 BIOS 设置程序；若是选择 [No]，则继续 BIOS 程序设置。



假如您想离开 BIOS 设置程序而不存储文件离开，按下 <Esc> 键，BIOS 设置程序立刻出现一个对话框询问您「Discard configuration changes and exit now?」，选择 [Yes] 不将设置值存储文件并离开 BIOS 设置程序，选择 [No] 则继续 BIOS 程序设置。

Exit & Discard Changes

若您想放弃所有设置，并离开 BIOS 设置程序，请将高亮度选项移到此处，按下 <Enter> 键，即出现询问对话框，选择 [OK]，不将设置值存入 CMOS 内存并离开 BIOS 设置程序，先前所做的设置全部无效；若是选择 [Cancel]，回到 BIOS 设置程序。

Discard Changes

若您想放弃所有设置，将所有设置值恢复原先 BIOS 设置值，请选择本项目并按下 <Enter> 键，即出现询问窗口，选择 [OK]，将所有设置值改为原来设置值，并继续 BIOS 程序设置；若是选择 [Cancel]，则继续 BIOS 程序设置，本次修改过的设置仍然存在。

Load Setup Defaults

若您想放弃所有设置，将所有设置值改为出厂缺省值，您可以在任何一个菜单击下 <F5>，或是选择本项目并按下 <Enter> 键，即出现询问窗口，选择 [Yes]，将所有设置值改为出厂缺省值，并继续 BIOS 程序设置；若是选择 [No]，则继续 BIOS 程序设置。

第三章

除了主板所需要的设备驱动程序之外，华硕驱动程序及应用程序光盘尚提供许多方便实用，甚至是独家开发的软件供华硕爱好者使用。本章节描述华硕驱动程序及应用程序光盘中的内容。

软件支持

3.1 安装操作系统

本主板适用于 Microsoft Windows 2000/Server 2003/XP 操作系统 (OS, Operating System)。「永远使用最新版本的操作系统」并且不定时地升级,是让硬件配备得到最佳工作效率的有效方法。



由于主板和周边硬件设备的选项设置繁多,本章仅就软件的安装程序供您参考。您也可以参阅您使用的操作系统说明文件以取得更详尽的信息。

3.2 驱动程序及应用程序光盘信息

随货附赠的驱动程序及应用程序光盘包括了数个有用的软件 and 应用程序,将它们安装到系统中可以强化主板的性能。



华硕驱动程序及应用程序光盘内容会不定时地升级,但不另行通知。欲得知最新信息,请访问华硕的网站 <http://www.asus.com.cn>。

3.2.1 运行驱动程序及应用程序光盘

欲开始使用驱动程序及应用程序光盘,仅需将光盘放入您的光驱中即可。若您的系统已启动光驱「自动安插通知」的功能,那么稍待一会儿光盘会自动显示华硕欢迎窗口和软件安装菜单。



点选安装各项驱动程序

点选图标以获得更多信息



如果欢迎窗口并未自动出现,那么您也可以到驱动程序及应用程序光盘中的 BIN 文件夹里直接点选 `ASSETUP.EXE` 主程序开启菜单窗口。

3.2.2 驱动程序菜单 (Drivers menu)

在驱动程序菜单中会显示所有适用于本主板的硬件设备的驱动程序。系统中所有的硬件设备皆需安装适当的驱动程序才能使用。



Cool 'n' Quiet 驱动程序

本项目安装 AMD 的 Cool 'n' Quiet 驱动程序。这项技术可以动态地选择 CPU 的运行速度、电压与电源组合以符合用户的性能需求。这项动态调整可于每秒进行三十次。

VIA 芯片驱动程序

本项目会安装 VIA 芯片驱动程序。

Realtek 音频驱动程序

本项目会安装 Realtek ALC653 音频驱动程序与应用程序。

VIA Rhine Family 高速以太网驱动程序

本项目会安装 VIA Rhine Family 高速以太网驱动程序。

VIA K8M800 显示接口驱动程序

本项目会安装 VIA K8M800 显示接口驱动程序。

USB 2.0 驱动程序

本项目会安装 USB 2.0 驱动程序。



由于操作系统版本的不同，画面所显示的驱动程序选项可能与您实际所看到的选项会有所差异。

3.2.3 应用程序菜单 (Utilities menu)

软件菜单会列出所有可以在本主板上使用的应用程序和其他软件。您只需在这些软件名称上以鼠标一下即可开始进行该软件的安装动作。



华硕系统诊断家 (ASUS PC Probe II)

这个智能型的诊断程序可以监控风扇的转速、中央处理器的温度以及系统的电压，并且会将所检测到的任何问题回报给您。这个绝佳辅助软件工具可以帮助您的系统时时刻刻处在良好的操作环境中。

华硕在线升级程序

利用 ASUS Live Update 可以让您从华硕公司的网站上下载并安装最新的 BIOS。在使用华硕在线升级程序之前，请确认您已经连上互联网，否则系统无法连接到华硕网站下载升级数据。安装华硕在线升级程序就会同时安装华硕 MyLogo™ 个性化应用软件。

华硕屏幕保护程序

安装由华硕精心设计的屏幕保护程序。

Adobe Acrobat Reader V7.0 浏览软件

安装 Adobe Acrobat Reader 7.0 阅读程序以读取 PDF (Portable Document Format) 格式的电子版用户手册。详细介绍请参考该程序的辅助说明。

Microsoft DirectX 驱动程序

安装微软最新版的 DirectX 驱动程序。微软 DirectX 驱动程序支持的多媒体技术可强化您系统的图像与音频表现。利用 DirectX 驱动程序的多媒体功能，您将可在电脑上欣赏电视节目、捕捉视频，与进行电脑游戏。



Microsoft Windows XP Service Pack 2 已经包含有 Microsoft Direct X 9.0c 驱动程序。若是您的电脑已经是使用 Microsoft Windows XP Service Pack 2 操作系统，就可以跳过 Microsoft Direct X 9.0c 驱动程序的安装。

ASUS' AMD Cool 'n' Quiet 程序

本项目安装 AMD 的 Cool 'n' Quiet 程序。

防毒软件

安装防毒软件。关于详细的信息请浏览在线支持的说明。



由于操作系统版本的不同，画面所显示的驱动程序选项可能与您实际所看到的选项会有所差异。

3.2.4 制作软盘菜单

本菜单包含可以制作 RAID 驱动程序软盘。



制作 VIA RAID 驱动程序软盘

本项目可以制作 VIA RAID 驱动程序软盘。

3.2.5 华硕的联络方式

按下「联络信息」索引标签会出现华硕电脑的联络信息。此外，本手册的封面内页也列出华硕的联络方式供您使用。



3.2.6 其他信息

出现在欢迎窗口画面左方的数个图标能提供您有关于主板和驱动程序及应用程序光盘的其他信息。本节将说明点选每一个图标所出现的弹出式项目的内容。

显示主板信息

这个窗口会显示本主板的规格简介。



浏览光盘内容

这个窗口会显示驱动程序及应用程序光盘的内容。



技术资源申请表

这个窗口会显示华硕技术支持申请表。当您需要专业人员协助您解决关于技术上的问题时，请填写表格再选择使用传真或者电子信箱的途径和华硕技术支持部门取得联系。



ASUSTeK TECHNICAL SUPPORT REQUEST FORM DATE: _____

PROBLEM DESCRIPTION

COMPANY NAME:	CONTACT NAME:
PHONE (AREA):	FAX N (AREA):
EMAIL ADDRESS:	

HARDWARE DESCRIPTION

MOTHERBOARD:	REVISION N:	
CPU BRAND:	SPEED(MHZ):	SIZE(MB):
RAM BRAND:	SPEED(MHz):	SIZE(KB):
CACHE BRAND:	SPEED(MHz):	
HARD DISK:	MODEL NAME:	SIZE(MB):
CDROM BRAND:	MODEL NAME:	
BACKUP BRAND:	MODEL NAME:	SIZE(MB):
OTHER STORAGE:	MODEL NAME:	SIZE(MB):

